

COLLECTION

L'ATELIER

APPROSINE®

GB The art
of bathroom
GROUP



INDICE

INDEX / INDEX / INDEX / ÍNDICE / УКАЗАТЕЛЬ

TRICOT	07
CLASS	63
LAMÉ	115
MAKÒ	165

L'ATELIER

COLLECTION

L'ATELIER nasce dall'idea di un progetto esclusivo da comporre e da personalizzare con stile ed eleganza. Il programma si compone di ben quattro serie distinte, unite fra loro dalla ricercatezza dei pattern tridimensionali dei frontali e dalla confezione sartoriale di ogni mobile da bagno.

L'ATELIER est né de l'idée d'un projet exclusif à composer et à personnaliser avec style et élégance. Le programme se compose de quatre séries distinctes, unies entre elles par la recherche de modèles tridimensionnels des façades et de la fabrication sartoriale de chaque meuble de salle de bain.

"ATELIER" was born from the idea of an exclusive project to be composed and customized with style and elegance. The program consists of four distinct models, joined together by the refinement of the three-dimensional patterns of the fronts and the tailoring of each bathroom furniture.

L'ATELIER entstand aus der Idee eines exklusiven Projekts, das mit Stil und Eleganz komponiert und angepasst werden kann. Das Programm besteht aus vier unterschiedlichen Modellen, die durch die Verfeinerung der dreidimensionalen Front-Pattern und die Schneiderarbeit der einzelnen Badezimmermöbel miteinander verbunden sind.

L'ATELIER nace de la idea de un proyecto exclusivo para ser compuesto y personalizado con estilo y elegancia. El programa se compone por cuatro gamas distintas, unidas entre ellas por una búsqueda de los tratamientos tridimensionales de los frontales y por la sastrería de cada mueble de baño.

L'ATELIER рождается от идеи эксклюзивного проекта, который должен быть выполнен со стилем и элегантностью. Программа состоит из четырех отдельных серий, объединенных изысканностью трехмерных рисунков дверей и индивидуальной упаковкой каждой мебели для ванной комнаты.





TRICOT

Il legno naturale torna protagonista con la serie TRICOT. Noce Canaletto, Rovere Oro e Rovere Termocotto sono i legni che ispirano e disegnano l'ambiente bagno con frontali lavorati a righe verticali. Tre i motivi geometrici ai quali si aggiunge un'esclusiva versione laccata.

Le bois naturel revient protagoniste avec la série TRICOT. Noce Canaletto, Rovere Oro et Rovere Termocotto sont les bois qui inspirent et dessinent la salle de bain avec des façades travaillées à rayures verticales. Trois motifs géométriques auxquels s'ajoute une version laquée exclusive.

Natural wood is once again the protagonist with the TRICOT model. Noce Canaletto, Rovere Oro and Rovere Termocotto are the woods that inspire and design the bathroom with vertical striped fronts. Three geometric motifs to which an exclusive lacquered version is added.

Echtes Holz ist beim Modell TRICOT der Protagonist wieder. Noce Canaletto, Rovere Oro und Rovere Termocotto sind die Hölzer, die das Badezimmer mit vertikal gestreiften Fronten inspirieren und gestalten. Drei geometrische Motive, denen eine exklusive lackierte Version hinzugefügt wird.

La madera natural vuelve a ser la protagonista con la gama TRICOT. Noce Canaletto, Rovere Oro y Rovere Termocotto son las maderas que inspiran y diseñan el cuarto de baño con frontales laborados con rayas verticales. Son tres los motivos geométricos a los cuales se añade una exclusiva versión lacada.

Натуральное дерево снова стало главным героем серии TRICOT. Noce Canaletto, Rovere Oro e Rovere Termocotto — это породы дерева, которые вдохновляют и создают дизайн ванной комнаты с дверьми в вертикальную полоску. Три геометрических мотива, к которым добавлена эксклюзивная лакированная версия.

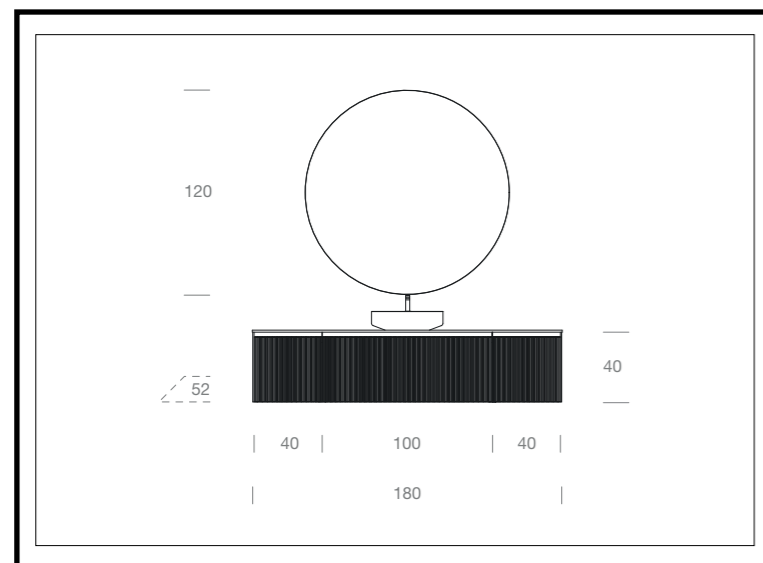

Porta-lavabo e basi con frontali in legno Rovere Oro e lavorazione Cannelé, fianchi di copertura in Rovere Oro e presa maniglia laccata opaco 417 Latte. Top con lavabo sopra-piano in Tecnomat e specchio Ergo retroilluminato luce Led.

Meuble sous-vasque et éléments bas avec façades en bois Rovere Oro et finition Cannelé, joues latérales en Rovere Oro et prise de main laquée 417 Latte mat. Plan avec vasque à poser en Tecnomat et miroir Ergo avec led rétroéclairé.

Washbasin unit and base units with fronts in "Cannelé" Rovere Oro wood, sides in Rovere Oro wood and integrated pull in matt lacquered 417 Latte finish. Tecnomat top with Tecnomat counter basin and "Ergo" backlit mirror with led lighting.

Waschtischunterschrank und Unterschränke mit Fronten aus Holz Rovere Oro und Cannelé-Verarbeitung, Seitenteile aus Holz Rovere Oro und gefräster Griffmulde 417 Latte matt lackiert. Waschtischplatte mit Aufsatzwaschbecken aus Tecnomat und Ergo-Spiegel mit LED-Hintergrundbeleuchtung.

Porta-lavabo y módulos con frontales en madera Rovere Oro y tratamiento Cannelé, costados decorativos en Rovere Oro y tirador integrado lacado 417 Latte mate. Encimera con lavabo sobrecimera en Tecnomat y espejo Ergo retroiluminado luz Led.

Тумба под раковину и тумбы с деревянными фасадами Rovere Oro в обработке Cannelé, боковины Rovere Oro, фрезерованная ручка лакированная 417 Latte. Топ с накладной раковиной из Техномата и зеркало Ergo с подсветкой Led.



A fianco dettaglio lavorazione Cannelé su frontale in legno Rovere Oro. Nella pagina seguente particolare del lavabo sopra piano Iris in Tecnomat bianco opaco, diametro 42 cm.

A coté détail finition Cannelé sur façade en bois Rovere Oro. A la page suivante détail de la vasque à poser Iris en Tecnomat blanc mat, diamètre 42 cm.

On the side: detail "Cannelé" crafting on Rovere Oro wood front. On the next page: detail of "Iris" Tecnomat counter basin, diameter 42 cm.

Nebenan: Cannelé-Verarbeitungsdetail auf der Front in Rovere Oro Holz. Auf der folgenden Seite: Detail des Aufsatzwaschbeckens Iris aus mattweißem Tecnomat, Durchmesser 42 cm.

A lado detalle tratamiento Cannelé en el frontal en madera Rovere Oro. En la página siguiente detalle del lavabo sobrecimera Iris en Tecnomat blanco mate, diámetro 42 cm.

Сбоку деталь обработки Cannelé на деревянном фасаде Rovere Oro. На следующей странице особенность накладной раковины Iris из белого матового Техномата диаметром 42 см.



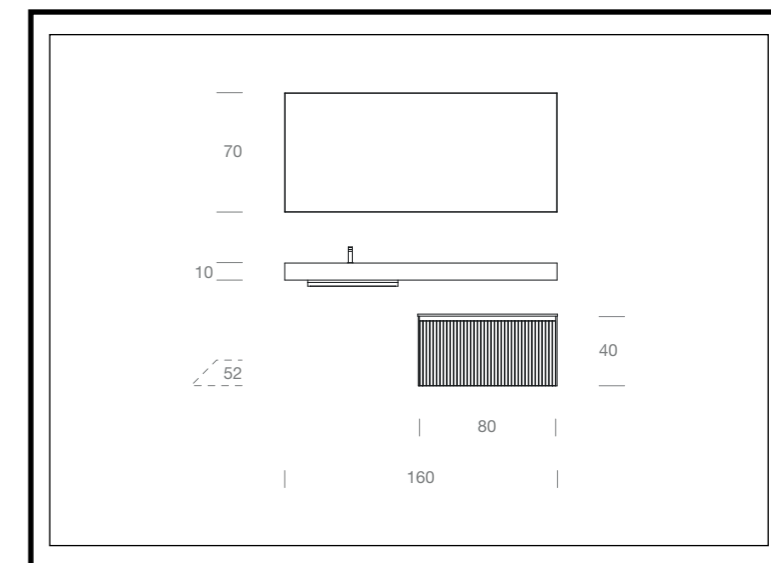

Base in legno Rovere Termocotto con cassetto inferiore e cassetto interno aperti; all'interno dei cassetti separatori in metallo serie Row con tappetino antiscivolo.

Élément bas en bois Rovere Termocotto avec tiroir inférieur et tiroir à l'anglaise ouverts; à l'intérieur des tiroirs séparateurs en métal série Row avec tapis antidérapant.

Base unit in Rovere Termocotto wood with lower drawer and inner drawer open; inside the drawers, "Row" organizers with antislip mat.

Unterschrank aus Holz Rovere Termocotto mit unterer Schublade und Innenschublade geöffnet; in den Schubladen, Trennelemente der Row-Serie mit Antirutschmatte.

Módulo de madera Rovere Termocotto con cajón inferior y cajón interior abiertos; al interior de los cajones separadores de metal serie Row con alfombrita anti-deslizante.

Тумба из дерева Rovere Termocotto с открытыми нижним и внутренним ящиками; внутри ящика разделители Row с нескользящим ковриком.



Top scatolato in Tecnomat 260 Impero con vasca integrata L.50 cm. Base con frontale in Legno Rovere Termocotto e lavorazione Gessato, presa maniglia laccata opaco 404 Metropoli e fianchi di copertura in Rovere Termocotto. Sotto versione della base con frontale in Rovere Termocotto e lavorazione Satin.

Plan autoportant en Tecnomat 260 Impero avec vasque intégrée L.50 cm. Élément bas avec façade en bois Rovere Termocotto et finition Gessato, prise de main laquée 404 Metropoli mat et joues latérales en Rovere Termocotto. En bas solution avec élément bas équipé d'une façade en Rovere Termocotto en finition Satin.

Wall mounted top in Tecnomat 260 Impero finish with integrated basin W. 50 cm. Base unit with front "Gessato" in Rovere Termocotto wood, integrated pull in matt lacquered 404 Metropoli finish and sides in Rovere Termocotto wood. Below, solution with base unit with front in "Satin" Rovere Termocotto wood.

Freihängender Waschtisch aus Tecnomat 260 Impero mit integriertem Becken B. 50 cm. Unterschrank mit Gessato-Front aus Holz Rovere Termocotto, integriertem Griff in matt lackiertem 404 Metropoli-Finish und Seitenteile aus Holz Rovere Termocotto. Unten: Lösung des Unterschanks mit Front aus Holz Rovere Termocotto und Satin-Verarbeitung.

Encimera suspendida en Tecnomat 260 Impero con lavabo integrado A.50 cm. Módulo con frontal de madera Rovere Termocotto y tratamiento Gessato, tirador integrado 404 Metropoli mate y costados decorativos en Rovere Termocotto. Abajo opción del módulo con frontal en Rovere Termocotto y tratamiento Satin.

Высокий топ из Технолама 260 Impero с интегрированной раковиной L.50 см. Тумба с фасадом из дерева Rovere Termocotto в обработке Gessato, фрезерованная ручка лакированная в цвет 404 Metropoli матовый, боковины из дерева Rovere Termocotto. Внизу вариант тумбы с фасадом из дерева Rovere Termocotto в обработке Satin.



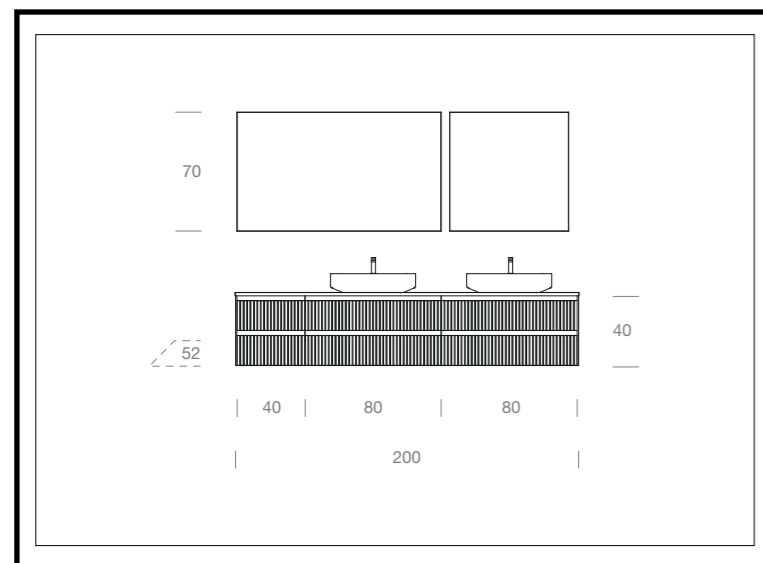

PortLavabi e base con frontale in legno Noce Canaletto e lavorazione Twill, presa maniglia in finitura 433 Nero opaco e fianchi di copertura in Noce Canaletto. Top in Tecnogres 328 Ardesia Nera con doppio lavabo Frame soprapiano in Tecnomat; specchi Eden retroilluminati luce Led.

Meubles sous-vasque et éléments bas avec façade en bois Noce Canaletto et finition Twill, prise de main en finition 433 Nero mat et joues latérales en Noce Canaletto. Plan en Tecnogres 328 Ardesia Nera avec deux vasques à poser Frame en tecnomat; miroirs Eden Led rétroéclairés.

Washbasin units and base unit with front in "Twill" Noce Canaletto wood, integrated pull in matt lacquered 433 Nero Opaco finish and sides in Noce Canaletto wood. Tecnogres top in 328 Ardesia Nera finish with double Tecnomat counter basin; "Eden" backlit mirrors with led lighting.

Waschtischunterschränke und Unterschrank mit Front aus Noce Canaletto-Holz und Twill-Verarbeitung, integrierter Griff in matt lackierter Ausführung 433 Nero matt und Seitenteile aus Noce Canaletto-Holz. Tecnogres-Waschtisch in 328 Ardesia Nera mit doppel Tecnomat-Aufsatzbecken; Eden-Spiegel mit Hintergrundbeleuchtung und LED-Beleuchtung.

PortLavabos y módulos con frontal de madera Noce Canaletto y tratamiento Twill, tirador integrado en acabado 433 Nero mate y costados decorativos en Noce Canaletto. Encimera en Tecnogres 328 Ardesia Nera con doble lavabo Frame sobrencimera en Tecnomat; espejos Eden retroiluminados luz Led.

Тумбы под раковину и тумба с фасадами из дерева Noce Canaletto в обработке Twill, фрезерованная ручка в цвете 433 Nero матовый и боковины из дерева Noce Canaletto. Топ из Техногреса 328 Ардесия Нера с двойной накладной раковиной Frame из Техномата; зеркала Eden с подсветкой Led.





Particolare lavorazione
Twill su frontale in
legno Noce Canaletto
e lavabo Frame in
Tecnomat bianco opaco
L.50xP.35xH.11 cm.

Détail finition Twill sur
façade en bois Noce
Canaletto et vasque
à poser Frame en
Tecnomat blanc mat
L.50xP.35xH.11 cm.

Detail "Twill" crafting on
Noce Canaletto wood front
and "Frame" matt white
Tecnomat counter basin
W.50xD.35xH.11 cm.

Detail Twill-Verarbeitung
auf Noce Canaletto-
Holzfront und Frame
Aufsatzbecken aus
mattweißem Tecnomat
B.50xT.35xH.11 cm.

Detalle tratamiento Twill en
el frontal de madera Noce
Canaletto y lavabo Frame
en Tecnomat blanco mate
A.50xP.35xH.11 cm.

Деталь обработки Twill на
фасаде из дерева Noce
Canaletto и раковина
Frame из белого
матового Техномата
Шир.50xГл.35xВыс.11 см.



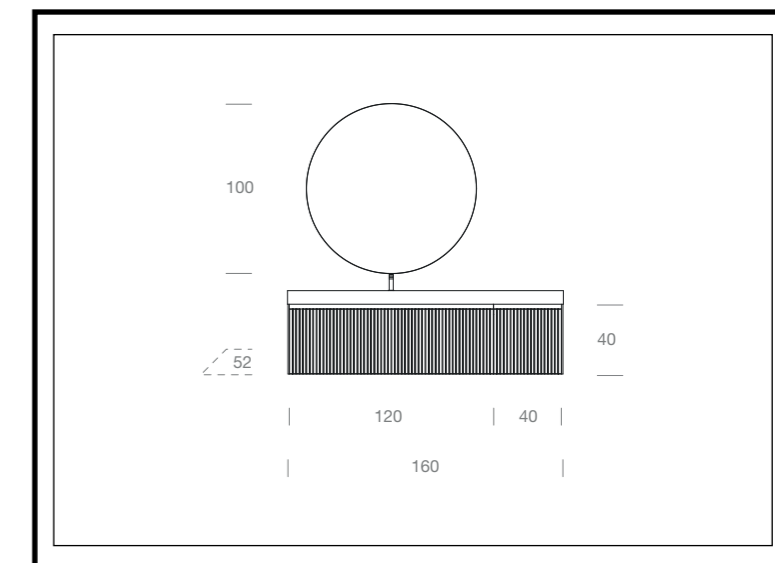

Porta-lavabo e base con frontale in legno Rovere Oro e lavorazione Satin, presa maniglia laccata opaco 433 Nero e fianchi di copertura in legno Rovere Oro. Top in Tecnomat bianco opaco con vasca integrata; specchio Ergo retroilluminato luce Led.

Meuble sous-vasque et élément bas avec façade en bois Rovere Oro et finition Satin, prise de main laquée 433 Nero mat et joues latérales en bois Rovere Oro. Plan en Tecnomat blanc mat avec vasque intégrée; miroir Ergo avec lumière Led rétroéclairé.

Washbasin unit and base unit with front in "Satin" Rovere Oro wood, integrated pull in matt lacquered 433 Nero finish and sides in Rovere Oro. Matt white Tecnomat top with integrated basin; "Ergo" backlit mirror with led lighting.

Waschtischunterschrank und Unterschrank mit Front aus Holz Rovere Oro und Satin-Verarbeitung, gefräster Griffmulde in 433 Nero matt lackiert und Seitenteilen aus Holz Rovere Oro. Tecnomat-waschtisch Weiß matt mit integriertem Waschbecken; Ergo-Spiegel mit LED-Hintergrundbeleuchtung.

Porta-lavabo y módulo con frontal de madera Rovere Oro y tratamiento Satin, tirador integrado lacado 433 Nero mate y costados decorativos de madera Rovere Oro. Encimera en Tecnomat blanco mate con lavabo integrado; espejo Ergo retroiluminado luz Led.

Тумба под раковину и тумба с фасадом из дерева Rovere Oro в обработке Satin, фрезерованная ручка лакированная в цвет 433 Nero матовый и боковины из дерева Rovere Oro. Топ из Техномата белого матового с интегрированной раковиной; зеркало Ergo с подсветкой Led.



Sopra dettaglio frontale in legno Rovere Oro con lavorazione Satin; a fianco particolare del top scatolato in Tecnomat H.8 cm con proposta del portalavabo e base con frontale in Rovere Oro e lavorazione Twill.

En haut détail de la façade en bois Rovere Oro avec finition Satin; à côté détail du plan autoportant en Tecnomat H.8 cm avec option du meuble sous-vasque et de l'élément bas avec façade en Rovere Oro et finition Twill.

Above: detail front in "Satin" Rovere Oro wood; on the side: detail wall mounted Tecnomat top H. 8 cm with washbasin unit and base unit with front in "Twill" Rovere Oro wood.

Oben: Detail der Front aus Holz Rovere Oro und Satin-Verarbeitung. Nebenan: Detail des Tecnomat-Waschtisches H. 8 cm mit Waschtischunterschrank und Unterschrank mit Front aus Holz Rovere Oro und Twill-Verarbeitung.

Arriba detalle frontal de madera Rovere Oro con tratamiento Satin; al lado detalle de la encimera suspendida en Tecnomat H.8 cm. con propuesta del portalavabo y módulo con frontales en Rovere Oro y tratamiento Twill.

Сверху деталь фасада из дерева Rovere Oro в обработке Satin; сбоку деталь высокого топа из Техномата 8 см с вариантом тумбы под раковину и тумбой с фасадом из дерева Rovere Oro в обработке Twill.



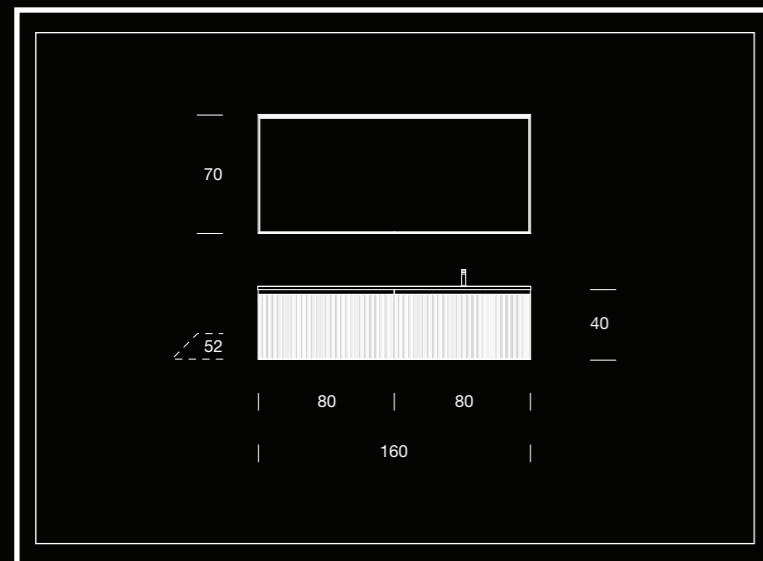

Porta-lavabo e base con frontale in legno Noce Canaletto e lavorazione Cannelé, presa maniglia laccata opaco 433 Nero. Top in Tecnogres 320 Nero Atlante opaco con vasca integrata; specchio Brick con profilo nero e luce Led.

Meuble sous-vasque et élément bas avec façade en bois Noce Canaletto et finition Cannelé, prise de main laquée 433 Nero mat. Plan en Tecnogres 320 Nero Atlante mat avec vasque intégrée; miroir Brick avec cadre noir et lumière Led.

Washbasin unit and base unit with front in "Cannelé" Noce Canaletto wood, integrated pull in matt lacquered 433 Nero finish. Tecnogres top in 320 Nero Atlante matt finish with integrated basin; "Brick" mirror with metal black frame and led lighting.

Waschtischunterschrank und Unterschrank mit Front aus Holz Noce Canaletto und Cannelé-Verarbeitung, gefräster Griffmulde 433 Nero matt lackiert. Tecnogres-Waschtisch 320 Nero Atlante matt mit integriertem Becken; Brick Spiegel mit schwarzem Profil und LED-Licht.

Porta-lavabo y módulo con frontal de madera Noce Canaletto y tratamiento Cannelé, tirador integrado lacado 433 Nero mate. Encimera en Tecnogres 320 Nero Atlante mate con lavabo integrado; espejo Brick con perfil negro y luz Led.

Тумба под раковину и тумба с фасадом из дерева Noce Canaletto в обработке Cannelé, фрезерованная ручка лакированная в цвет 433 Nero матовый. Топ из Техногреса 320 Nero Atlante матовый с интегрированной раковиной; зеркало Brick с черным профилем и подсветкой Led.



Dettaglio specchio
Brick con cornice in
metallo in finitura nero
e luce Led integrata.

*Détail miroir Brick avec
cadre en métal en finition
noire et lumière Led
intégrée.*

*Detail "Brick" mirror with
metal black frame and
integrated led lighting.*

*Detail Brick Spiegel mit
schwarzem Metallrahmen
und integrierter LED-
Beleuchtung.*

*Detalle espejo Brick
con marco de metal en
acabado negro y luz Led
integrada.*

*Деталь зеркала Brick
с металлической
рамкой цвет черный и
подсветкой Led.*



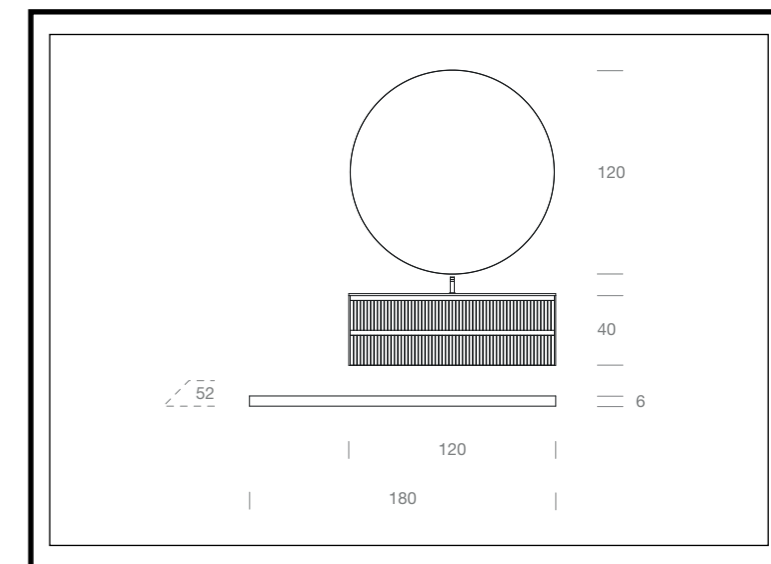

Portlavabo con frontali in legno Noce Canaletto e lavorazione Gessato, presa maniglia laccata opaco 416 Creta, fianchi di copertura in legno Noce Canaletto. Top con vasca integrata e top sospeso H.6 cm in finitura opaco 416 Creta con texture effetto pietra; specchio Ergo retroilluminato luce Led.

Meuble sous-vasque avec façades en bois Noce Canaletto et finition Gessato, prise de main laquée 416 Creta mat; joues latérales en bois Noce Canaletto. Plan avec vasque intégrée et plan autoportant H.6 cm en finition 416 Creta mat avec texture aspect pierre; miroir Ergo rétroéclairé avec lumière Led.

Washbasin unit with fronts in "Gessato" Noce Canaletto wood, integrated pull in matt lacquered 416 Creta, sides in Noce Canaletto wood. Top with integrated washbasin and wall mounted top H.6 cm in 416 Creta matt finish with "Stone" textured effect; "Ergo" backlit mirror with Led lighting.

Waschtischunterschrank mit Fronten in Noce Canaletto und Gessato-Verarbeitung, gefräster Griffmulde 416 Creta matt lackiert, Seitenteile in Holz Noce Canaletto. Waschtisch mit integriertem Becken und freihängender Platte H.6 cm 416 Creta matt mit Steinoptik Textur; Ergo-Spiegel mit LED-Hintergrundbeleuchtung.

Portlavabo con frontales de madera Noce Canaletto y tratamiento Gessato, tirador integrado lacado 416 Creta mate, costados decorativos de madera Noce Canaletto. Encimera con lavabo integrado y encimera suspendida H.6 cm en acabado 416 Creta mate con textura efecto piedra; espejo Ergo retroiluminado luz Led.

Тумба под раковину и фасады из дерева Noce Canaletto в обработке Gessato, фрезерованная ручка лакированная в цвет 416 Creta матовый, боковины из дерева Noce Canaletto. Топ с интегрированной раковиной и подвесной топ выс.6 см в отделке 416 Creta матовый с текстурой камня; зеркало Ergo с подсветкой Led.

Dettaglio presa
maniglia laccata
opaco 416 Creta
del frontale in legno
Noce Canaletto con
lavorazione Gessato.

*Détail de la façade en bois
Noce Canaletto finition
Gessato et prise de main
laquée 416 Creta mat.*

*Detail integrated pull in
matt lacquered 416 Creta
finish, front in "Gessato"
Noce Canaletto wood.*

*Detail gefräster
Griffmulde in 416
Creta matt lackiert der
Front aus Holz Noce
Canaletto mit Gessato-
Verarbeitung.*

*Detalle tirador integrado
lacado 416 Creta mate
del frontal de madera
Noce Canaletto con
tratamiento Gessato.*

*Деталь фрезерованной
ручки лакированной в
цвет 416 Creta матовый
на фасаде из дерева
Noce Canaletto в
обработке Gessato.*



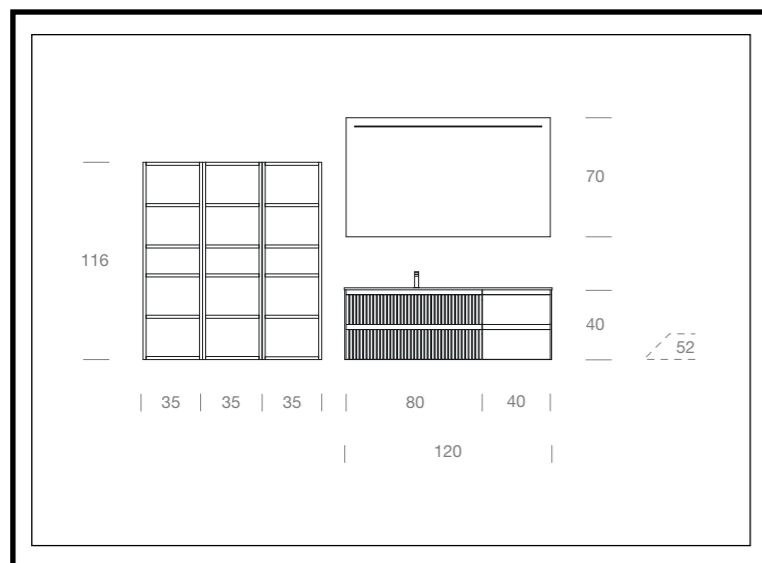

Incisioni e superfici pure in un dinamico equilibrio di volumi che esaltano i materiali.

Gravures et surfaces pures dans un équilibre dynamique de volumes qui exaltent les matériaux.

Pure engravings and surfaces in a dynamic balance of volumes that enhance the materials.

Reine Gravuren und Oberflächen in einem dynamischen Volumengleichgewicht, das die Materialien aufwertet.

Tallas y superficies puras en un dinámico equilibrio de volúmenes que destacan los materiales.

Гравюры и чистые поверхности в динамическом балансе объемов, которые улучшают материалы.





Frontale portalavabo in Rovere Oro e lavorazione Twill, frontale base in Rovere Oro lavorazione Satin; prese maniglie laccate opaco 433 Nero e fianchi di copertura in Rovere Oro. Top con vasca integrata in Tecnomat 259 Calacatta; specchio Estro con Luce Led. Pensili a giorno laccati opaco 433 Nero.

Façade meuble sous-vasque en Rovere Oro et finition Twill, façade élément bas en Rovere Oro finition Satin; prise de main laquée 433 Nero mat et joues latérales en Rovere Oro. Plan avec vasque intégrée en Tecnomat 259 Calacatta; miroir Estro avec éclairage Led. Armoires à jour laquées 433 Nero mat.

Washbasin unit with front in "Twill" Rovere Oro wood, base unit with front in "Satin" Rovere Oro wood; integrated pulls in matt lacquered 433 Nero finish and sides in Rovere Oro wood. Tecnomat top in 259 Calacatta finish with integrated basin; "Estro" mirror with led lighting. Open wall units in matt lacquered 433 Nero finish.

Waschtischunterschrank mit Front aus Holz Rovere Oro und Twill-Verarbeitung, Unterschrank mit Front aus Holz Rovere Oro und Satin-Verarbeitung; gefräste Griffe in 433 Nero matt lackiert und Seitenteile aus Holz Rovere Oro. Tecnomat-Top in 259 Calacatta Ausführung mit integriertem Becken; Estro Spiegel mit LED-Beleuchtung. Offene Hängeschränke in 433 Nero matt lackiert.

Frontal portalavabo en Rovere Oro y tratamiento Twill, frontal módulo en Rovere Oro tratamiento Satin; tiradores integrados lacados 433 Nero mate y costados decorativos en Rovere Oro. Encimera con lavabo integrado en Tecnomat 259 Calacatta; espejo Estro con luz Led. Armarios abiertos lacados 433 Nero mate.

Фасад тумбы под раковину из дерева Rovere Oro в обработке Twill, фасад тумбы из дерева Rovere Oro в обработке Satin; фрезерованные ручки лакированные в цвет 433 Nero матовый и боковины из дерева Rovere Oro. Топ с интегрированной раковиной из Технолама 259 Calacatta; зеркало Estro с подсветкой Led. Шкафы открытые лакированные в цвет 433 Nero матовый.

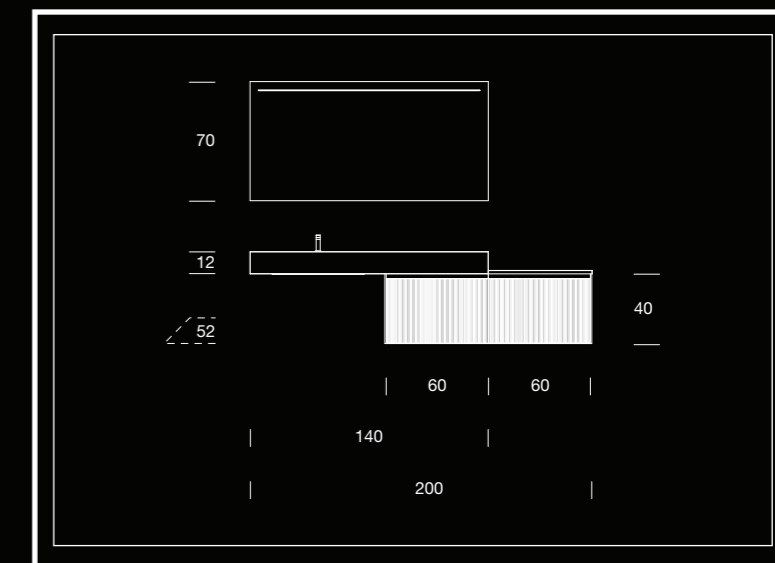

Top scatolato con vasca integrata in Tecnogres 323 Pietra Grey, basi con frontale in legno Rovere Termocotto e lavorazione Cannelé, presa maniglia laccata opaco 433 Nero e fianchi di copertura in legno Rovere Termocotto. Specchio Estro con illuminazione Led.

Plan autoportant avec vasque intégrée en Tecnogres 323 Pietra Grey, éléments bas avec façades en bois Rovere Termocotto et finition Cannelé, prise de main laquée 433 Nero mat et joues latérales en bois Rovere Termocotto. Miroir Estro avec éclairage Led.

Wall mounted top in Tecnogres 323 Pietra Grey finish with integrated basin, base units with fronts in "Cannelé" Rovere Termocotto wood, integrated pull in matt lacquered 433 Nero finish and sides in Rovere Termocotto wood. "Estro" mirror with led lighting.

Freihängender Feinsteinzeug-Waschtisch 323 Pietra Grey mit integriertem Waschbecken, Unterschränke mit Fronten aus Holz Rovere Termocotto und Cannelé-Verarbeitung, gefräster Griffmulde 433 Nero matt lackiert und Seitenteile aus Holz Rovere Termocotto. Estro Spiegel mit LED-Beleuchtung.

Encimera suspendida con lavabo integrado en Tecnogres 323 Pietra Grey, módulos con frontal de madera Rovere Termocotto y tratamiento Cannelé, tirador integrado lacado 433 Nero mate y costados decorativos de madera Rovere Termocotto. Espejo Estro con iluminación Led.

Высокий топ с интегрированной раковиной из Техногреса 323 Pietra Grey, тумбы с фасадами из дерева Rovere Termocotto в обработке Cannelé, фрезерованная ручка лакированная в цвет 433 Nero и боковины из дерева Rovere Termocotto. Зеркало Estro с подсветкой Led.



Particolare: top
scatolato con vasca
integrata L.50 cm e top
H.2 cm in Tecnogres
323 Pietra Grey.

*Détail: pain autoportant
avec vasque intégrée L.50
cm et plan H.2 cm en
Tecnogres 323 Pietra Grey.*

*Detail: wall mounted top in
Tecnogres 323 Pietra Grey
finish with integrated basin
W.50 cm.*

*Detail: Freihängender
Feinsteinzeug-Waschtisch
323 Pietra Grey mit
integriertem Waschbecken
B.50 cm.*

*Detalle: encimera
suspendida con lavabo
integrado A.50 cm. y
encimera H.2 cm. en
Tecnogres 323 Pietra Grey.*

*Особенность: высокий
топ с интегрированной
раковиной Шир. 50
см и топ Выс. 2 см из
Техногреса 323 Pietra Grey.*



Versione basi con
frontale in legno
Rovere Termocotto e
lavorazione Satin.

*Solution éléments avec
façades en bois Rovere
Termocotto et finition Satin.*

*Solution base units with
front in "Satin" Rovere
Termocotto wood.*

*Option: Unterschränke
mit Front aus Holz Rovere
Termocotto und Satin-
Verarbeitung.*

*Opción módulos con
frontales de madera
Rovere Termocotto y
tratamiento Satin.*

*Версия тумб с фасадом
из дерева Rovere
Termocotto в обработке
Satin.*



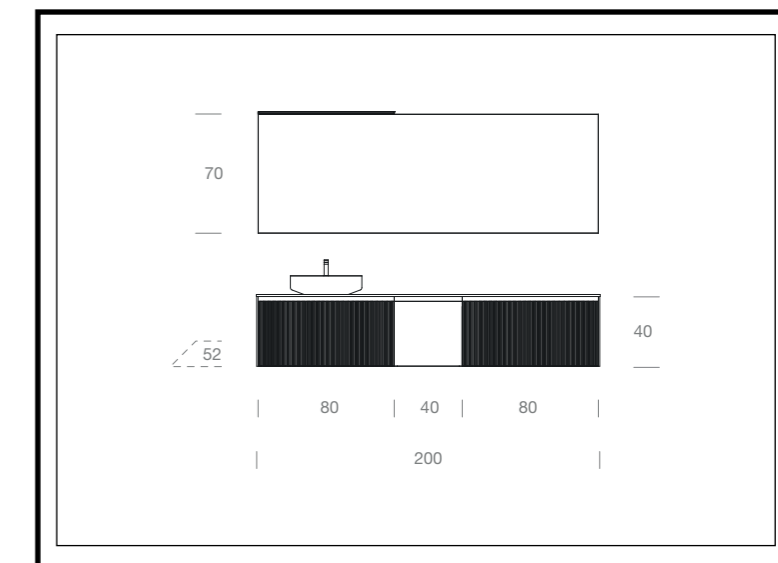

Portalavabi con frontali in legno Noce Canaletto e lavorazione Cannelé, base con frontale in Noce Canaletto e lavorazione Satin; presa maniglia laccata opaco 433 Nero e fianchi di copertura in legno Noce Canaletto. Top in Tecnogres 328 Ardesia Nera con lavabo Iris soprapiano. Specchio filo lucido con lampada Slim Luce Led.

Meubles sous-vasque avec façades en bois Noce Canaletto et finition Cannelé, élément bas avec façade en Noce Canaletto et finition Satin; prise de main laquée 433 Nero mat et joues latérales en bois Noce Canaletto. Plan en Tecnogres 328 Ardesia Nera avec vasque à poser Iris. Miroir simple avec applique led Slim.

Washbasin units with fronts in "Cannelé" Noce Canaletto wood, base unit with front in "Satin" Noce Canaletto wood; integrated pull in matt lacquered 433 Nero finish and sides in Noce Canaletto wood. Tecnogres top in 328 Ardesia Nera finish with "Iris" counter basin. Simple mirror with "Slim" led light.

Waschtischunterschrank mit Fronten aus Holz Noce Canaletto und Cannelé-Verarbeitung, Unterschrank mit Fronten aus Holz Noce Canaletto und Satin-Verarbeitung; gefräster 433 Nero Griffmulde matt lackiert und Seitenteile aus Holz Noce Canaletto. Feinsteinzeug-Waschtisch 328 Ardesia Nera Ausführung mit Aufsatzwaschbecken Iris. Spiegel mit Slim LED-Licht.

Portalavabos con frontales de madera Noce Canaletto y tratamiento Cannelé, módulos con frontales en Noce Canaletto y tratamiento Satin; tirador integrado lacado 433 Nero mate y costados decorativos de madera Noce Canaletto. Encimera en Tecnogres 328 Ardesia Nera con lavabo Iris sobrencimera. Espejo canto pulido con lámpara Slim luz Led.

Тумбы под раковину с фасадами из дерева Noce Canaletto в обработке Cannelé, тумба с фасадом из дерева Noce Canaletto в обработке Satin; фрезерованная ручка лакированная в цвет 433 Nero матовый и боковины из дерева Noce Canaletto. Топ из Техногреса 328 Ardesia Nera с накладной раковиной Iris. Зеркало с полированными краями и светильником Slim Led.

A destra particolare base con cassetto inferiore e cassetto interno aperti.
Nella pagina seguente versione del portalavabo e base con frontali in Noce Canaletto e lavorazione Satin.

À droite détail élément bas avec tiroir inférieur et tiroir interne ouverts. À la page suivante meuble sous-vasque et élément bas avec façades en Noce Canaletto et finition Satin.

On the right: detail base unit with open lower drawer and open inner drawer. On the next page, washbasin unit and base unit with fronts in "Satin" Noce Canaletto wood.

Rechts: Detail Unterschrank mit unterer Schublade und Innenschublade geöffnet. Auf der nächsten Seite: Waschtischunterschrank und Unterschrank mit Fronten aus Holz Noce Canaletto und Satin-Verarbeitung.

A la derecha detalle módulo con cajón inferior y cajón interior abierto. En la página siguiente opción del portalavabo y módulo con frontales en Noce Canaletto y tratamiento Satin.

Справа особенность тумбы с открытыми ящиками. На следующей странице версия тумбы под раковину и тумбы с фасадами из дерева Noce Canaletto в обработке Satin.



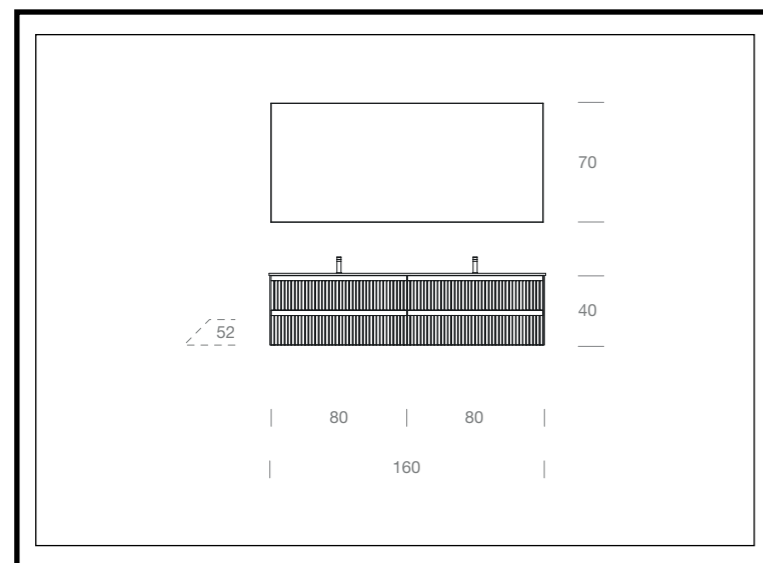

Portalavabi laccati opaco 418 Ponente con lavorazione Loden e fianchi di copertura laccati opaco 418 Ponente. Top in Tecnomat con doppia vasca integrata L.50 cm e specchio filo lucido Eden retroilluminato luce Led.

Meubles sous-vasque laqués 418 Ponente mat avec finition Loden et joues latérales laquées 418 Ponente mat. Plan en Tecnomat avec double-vasque intégrée L.50 cm et miroir Eden retroéclairé avec lumière Led.

Washbasin units in "Loden" matt lacquered 418 Ponente finish and sides in matt lacquered 418 Ponente finish. Tecnomat top with double integrated basin W.50 cm and "Eden" backlit mirror with led lighting.

Waschtischunterschranke in matt lackiertem Loden-Verarbeitung 418 Ponente und Seitenteile in matt lackiertem 418 Ponente-Ausführung. Tecnomat-Waschtisch mit integriertem Doppelwaschbecken B.50 cm und Eden Spiegel mit Hintergrundbeleuchtung und LED-Beleuchtung.

Portalavabos lacados 418 Ponente mate con tratamiento Loden y costados decorativos lacado 418 Ponente mate. Encimera en Tecnomat con doble lavabo integrado A.50 cm. y espejo canto pulido Eden retroiluminado luz Led.

Тумбы под раковину лакированные в цвет 418 Ponente матовый в обработке Loden и боковины цвет 418 Ponente матовый. Top из Техномата с двойной интегрированной раковиной Шир.50 см и зеркало с полированными краями Eden и подсветкой Led.





A sinistra particolare del frontale del portalavabo con lavorazione Loden laccata opaco 418 Ponente. A fianco top in Tecnomat bianco opaco con doppia vasca integrata.

À gauche détail de la façade du meuble sous-vasque en finition Loden laquée 418 Ponente mat. À côté plan en Tecnomat blanc mat avec double-vasque intégrée.

On the left: detail washbasin unit "Loden" front in matt lacquered 418 Ponente finish. On the side: Tecnomat top with double integrated basin.

Links: Detail der Loden-Front von Waschtischunterschrank in 418 Ponente matt lackiert. Nebenan: Tecnomat-Waschtisch mit integriertem Doppelwaschbecken.

A la izquierda detalle del frontal del portalavabo con tratamiento Loden lacado 418 Ponente mate. Al lado encimera en Tecnomat blanco mate con doble lavabo integrado.

Слева особенность фасада тумбы под раковину в обработке Loden цвет 418 Ponente матовый. Сбоку топ из белого матового Техномата с двойной интегрированной раковиной.



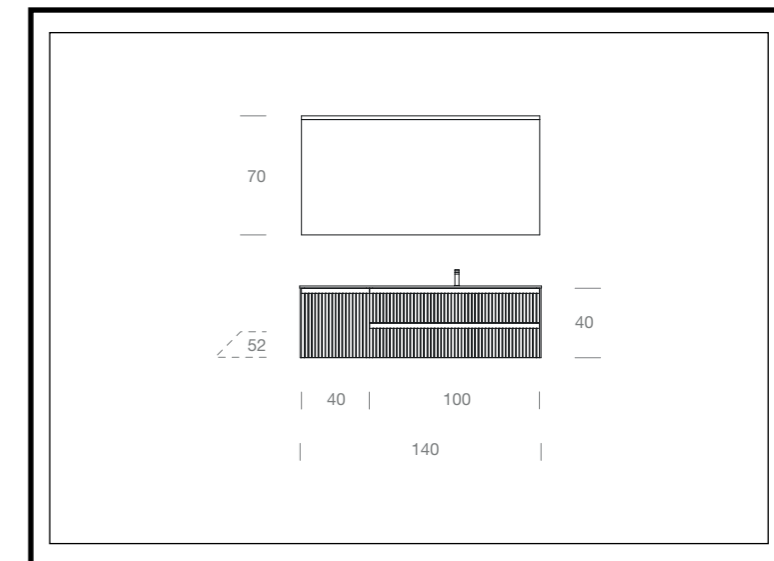

Geometrie rigorose e nuovi colori per un ambiente bagno contemporaneo e vivace.

Des géométries rigoureuses et des nouvelles couleurs pour une salle de bains contemporaine et dynamique.

Rigorous geometries and new colours for a contemporary and vivid bathroom.

Strenge Geometrien und neue Farben für ein zeitgemäßes und lebendiges Badezimmer.

Geométrías rigurosas y nuevos colores para un cuarto de baño contemporáneo y vibrante.

Строгая геометрия и новые цвета для современной и яркой ванной комнаты.



Portalavabo e base
laccati opaco 414
Asparago con lavorazione
Loden e fianchi di
copertura laccati opaco
414 Asparago. Top con
vasca integrata in Vetro
satinato laccato 414
Asparago. Specchio
Kendo con illuminazione
Led.

*Meuble sous-vasque et
élément bas laqués 4141
Asparago mat en finition
Loden et joues latérales
laquées 414 Asparago mat.
Plan avec vasque intégrée
en Verre satiné laqué 414
Asparago. Miroir Kendo avec
éclairage Led.*

*Washbasin unit and base
unit in "Loden" matt
lacquered 414 Asparago
finish and sides in matt
lacquered 414 Asparago
finish. Frosted glass top
in 414 Asparago with
integrated basin. "Kendo"
mirror with led lighting.*

*Waschtischunterschrank
und Unterschrank in
Loden-Verarbeitung 414
Asparago matt lackiert und
Seitenteile in 414 Asparago
matt lackiert. Satinierte
Glasplatte in 414 Asparago
mit integriertem Becken.
Spiegel Kendo mit LED-
Beleuchtung.*

*Portalavabo y módulo
lacados 414 Asparago mate
con tratamiento Loden
y costados decorativos
lacados 414 Asparago
mate. Encimera con lavabo
integrado de Cristal satinado
lacado 414 Asparago.
Espejo Kendo con
iluminación Led.*

*Тумба под раковину и
тумбы лакированные
в цвет 414 Asparago
матовый в обработке
Loden и боковины
лакированные в цвет
414 Asparago матовый.
Топ с интегрированной
раковиной из матового
стекла цвет лака 414
Asparago. Зеркало Kendo с
подсветкой Led.*

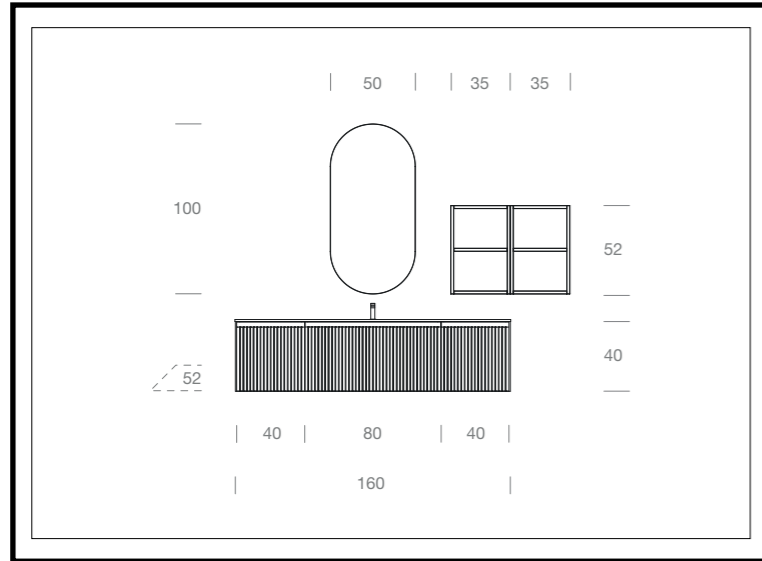

Portlavabo e basi laccati opaco 415 Salvia con lavorazione Loden e fianchi di copertura laccati opaco 415 Salvia. Top in Tecnolite con vasca integrata, pensili a giorno laccati opaco 417 Latte e specchio Shade retroilluminato luce Led.

Meuble sous-vasque et éléments bas laqués 415 Salvia mat en finition Loden et joues latérales laquées 415 Salvia mat. Plan en Tecnolite avec vasque intégrée, armoires à jour laquées 417 Latte mat et miroir Shade rétroéclairé avec éclairage Led.

Washbasin unit and base units in "Loden" matt lacquered 415 Salvia finish and sides in matt lacquered 415 Salvia finish. Tecnolite top with integrated basin, open wall units in matt lacquered 417 Latte finish and "Shade" backlit mirror with led lighting.

Waschtischunterschrank und Unterschränke mit Loden-Verarbeitung in 415 Salvia matt lackiert und Seitenteile in 415 Salvia matt lackiert. Tecnolite-Waschtisch mit integriertem Waschbecken, offene Hängeschränke in 417 Latte matt lackiert und Shade hinterleuchteter Spiegel mit LED-Beleuchtung.

Portlavabo y módulos lacados 415 Salvia mate con tratamiento Loden y costados decorativos lacados 415 Salvia mate. Encimera en Tecnolite con lavabo integrado, armarios abiertos lacados 417 Latte mate y espejo Shade retroiluminado luz Led.

Тумба под раковину и тумбы лакированные в цвет 415 Salvia матовый в обработке Loden и боковины лакированные в цвет 415 Salvia. Топ из Технолита с интегрированной раковиной, открытые шкафы лакированные в цвет 417 Latte и зеркало Shade с подсветкой Led.





FIANCHI

Joues de finition / Matching side covers / Seitenteile / Letarales / Боковины

H. 40
15" 3/4

P. 52
20" 1/2

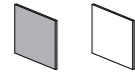

PORTALAVABI

Meubles sous-vasque / Washbasin units / Waschtischunterschranke / Portalavabos / Тумбы под раковину

L. 60
23" 1/2

L. 80
31" 1/2

L. 100
39" 3/8

L. 120
47" 1/4

H. 40
15" 3/4

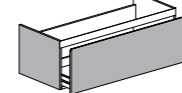
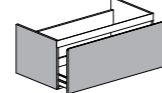
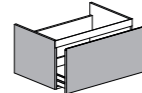
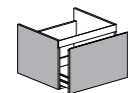

H. 40
15" 3/4

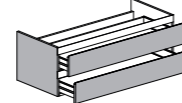
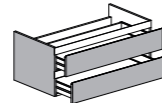
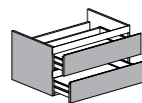
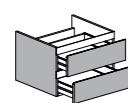

BASI

Éléments / Base units / Unterschranke / Módulos / Тумбы

L. 40
15" 3/4

L. 60
23" 1/2

L. 80
31" 1/2

L. 100
39" 3/8

L. 120
47" 1/4

H. 40
15" 3/4

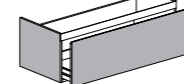
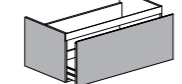
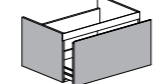
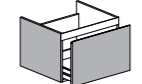
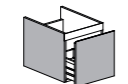

H. 40
15" 3/4

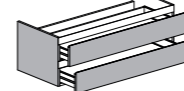
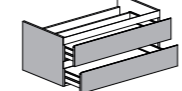
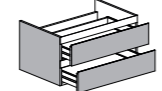
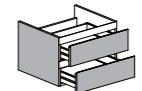
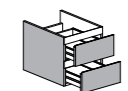

COLORI OPACHI

Couleurs mat / Matt colours / Matte Farben / Colores mates / Матовые цвета

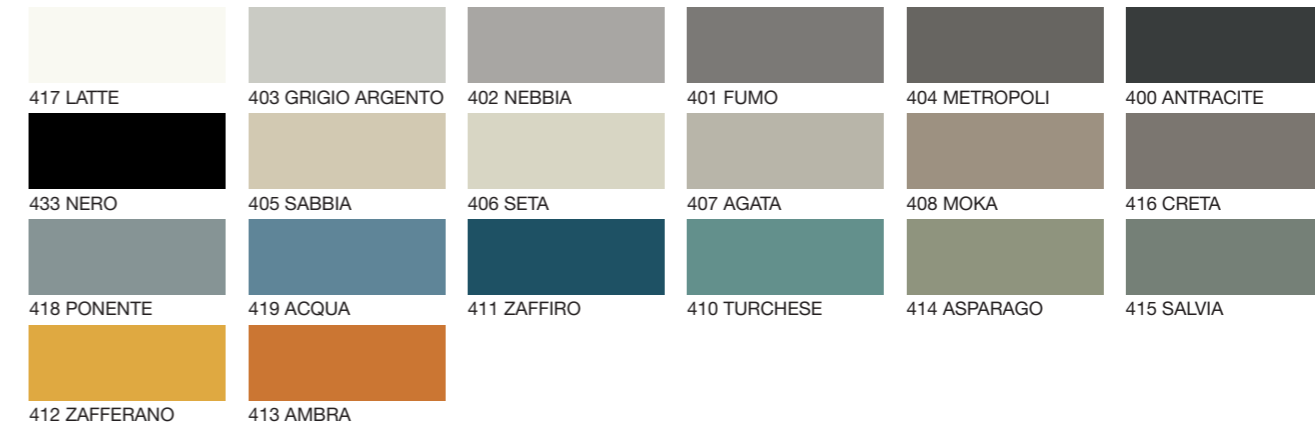

LEGNI

Bois / Woods / Hölzer / Maderas / Варианты Дерева

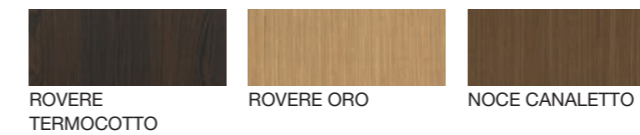

COLORI NCS

Couleurs Ncs / Ncs Colours / Ncs-Farben / Colores Ncs / Цвета Лака Ncs



LAVORAZIONI FRONTALI

Finitions façades / Front-pattern / Front-Verarbeitung / Tratamiento frontal / Обработка фасадов

SATIN



LEGNI
Bois / Woods / Hölzer / Maderas / Варианты Дерева



CANNETÉ

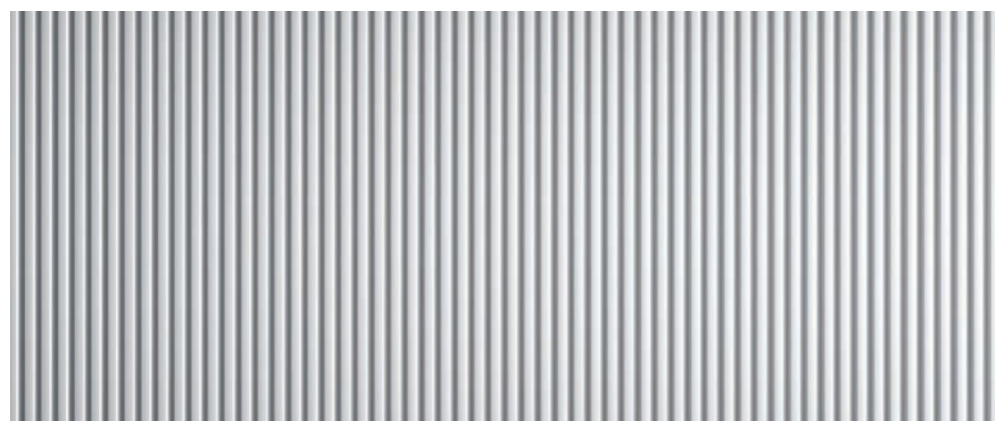

LEGNI
Bois / Woods / Hölzer / Maderas / Варианты Дерева



TWILL



LEGNI
Bois / Woods / Hölzer / Maderas / Варианты Дерева



LAVORAZIONI FRONTALI

Finitions façades / Front-pattern / Front-Verarbeitung / Tratamiento frontal / Обработка фасадов

GESSATO

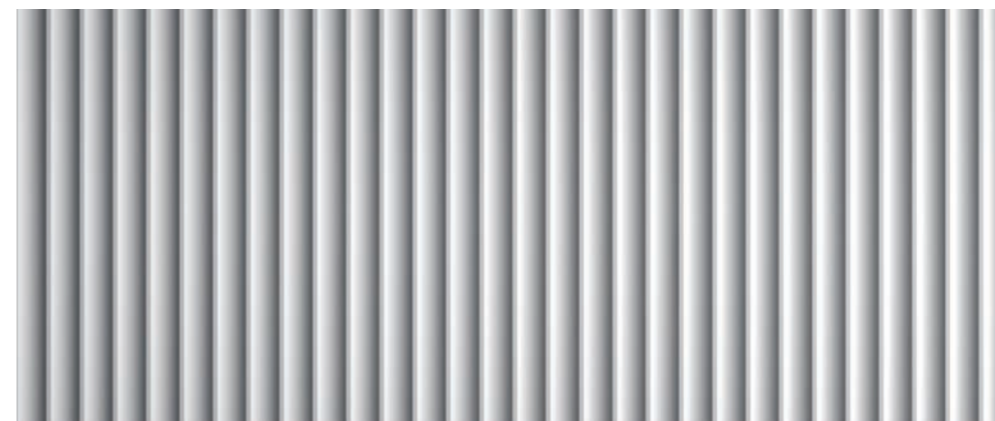

LEGNI
Bois / Woods / Hölzer / Maderas / Варианты Дерева



LODEN



COLORI OPACHI
Couleurs mat / Matt colours / Matte Farben /
Colores mates / Матовые цвета





CLASS

CLASS è una serie dalla forte personalità estetica e dal rigoroso carattere tecnico. Il frontale disponibile in diversi materiali e finiture è segnato da un profilo metallico che ne delinea i contorni.

CLASS est une série à la forte personnalité esthétique et au caractère technique rigoureux. La façade disponible en différents matériaux et finitions est marquée par un profil métallique qui en délimite les contours.

CLASS is a model with a strong aesthetic personality and a rigorous technical character. The front available in different materials and finishes is marked by a metal profile that outlines its contours.

CLASS ist ein Modell mit einer starken ästhetischen Persönlichkeit und einem strengen technischen Charakter. Die Front, die in verschiedenen Materialien und Ausführungen erhältlich ist, wird durch ein Metallprofil markiert, das seine Konturen umreißt.

CLASS es una gama caracterizada por una fuerte personalidad estética y por un riguroso carácter técnico. El frontal disponible en diversos materiales y acabados está delineado por un perfil de metal que destaca sus contornos.

CLASS - серия с ярко выраженной эстетической индивидуальностью и строгим техническим характером. Фасад, доступный в различных материалах и отделках, отмечен металлическим профилем, очерчивающим его контуры.

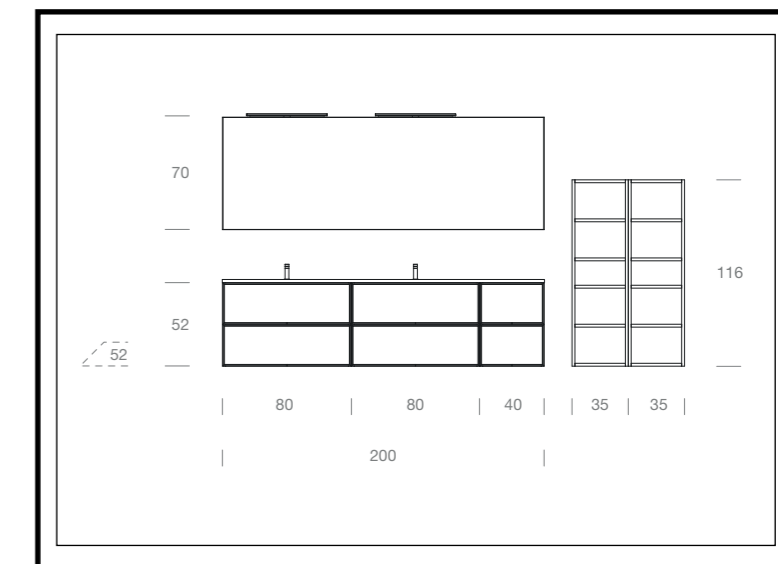

Portlavabi e base laccate opaco 400 Antracite con frontale in vetro Fumè e profilo in metallo finitura nero. Top in Tecnogres 320 Nero Atlante opaco con doppia vasca integrata; specchio filo lucido con lampada Sura finitura nero. Pensili a giorno laccati opaco 400 Antracite.

Meubles sous-vasque et élément bas laqués 400 Antracite mat avec façade en verre Fumé et cadre en métal finition noir. Plan en Tecnogres 320 Nero Atlante mat avec double-vasque intégrée; miroir simple avec applique Sura finition noir. Armoires ajourées laquées 400 Antracite Mat.

Washbasin units and base unit in matt lacquered 400 Antracite finish with front in Smokey Grey glass and frame in black metal finish. Tecnogres top in 320 Nero Atlante matt finish with double integrated basin; simple mirror with "Sura" led light black finish. Open wall units in matt lacquered 400 Antracite finish.

Waschtischunterschränke und Unterschränke in 400 Antracite matt lackiert mit Rauchglas-Front und schwarzem Metallprofil. Feinsteinzeug-Waschtischplatte 320 Nero Atlante matt mit integriertem Doppelwaschbecken; Spiegel und schwarzer Sura-Lampe. Offene Hängeschränke 400 Antracite matt lackiert.

Portlavabos y módulo lacados 400 Antracite mate con frontales Fumè y perfil de metal acabado negro. Encimera en Tecnogres 320 Nero Atlante mate con doble lavabo integrado; espejo canto pulido con lámpara Sura acabado negro. Armarios abiertos lacados 400 Antracite mate.

Тумбы под раковину и тумбы лакированные в цвет 400 Antracite матовый с фасадом из стекла Fume и черным профилем из металла. Топ из Техногреса 320 Nero Atlante матовый с двойной интегрированной раковиной; зеркало с полированными краями и светильником Sura 400 Antracite.



Nella pagina a fianco particolare top H. 2 cm in Tecnogres 320 Nero Atlante opaco con doppia vasca integrata L 50 cm.

Dans la page à coté détail plan H. 2 cm en Tecnogres 320 Nero Atlante mat avec double-vasque intégrée L. 50 cm.

On the next page detail Tecnogres top th. 2 cm in 320 Nero Atlante matt finish with double integrated basin W. 50 cm.

Auf der gegenüberliegenden Seite, Detail des Waschtisches H. 2 cm aus Feinsteinzeug 320 Nero Atlante matt mit integriertem Doppelwaschbecken B. 50 cm.

En la página al lado, detalle encimera H.2 cm. en Tecnogres 320 Nero Atlante mate con doble lavabo integrado A.50 cm.

Сбоку на странице особенность топа выс. 2 см из Техногреса 320 Nero Atlante матовый с двойной интегрированной раковиной L. 50 см.

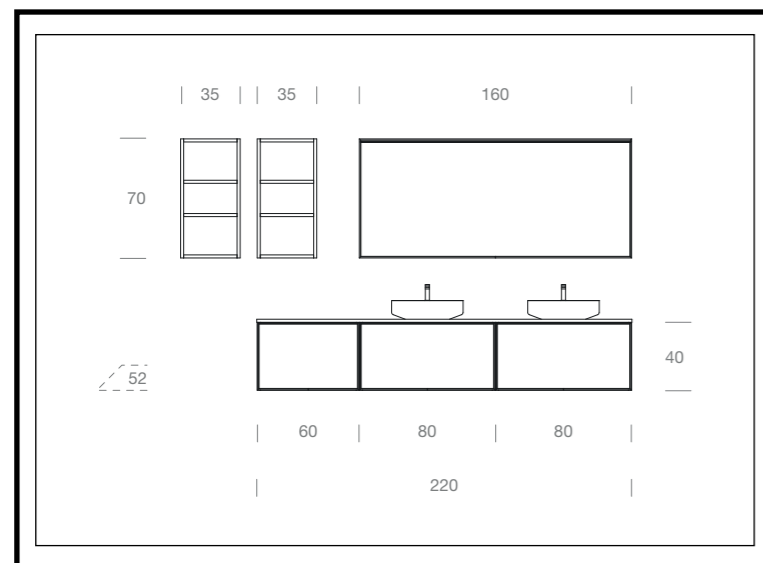

Portlavabi e basi in essenza 934 Noce Brown con profilo in metallo in finitura nero; top in essenza 934 Noce Brown con due lavabi d'appoggio in Tecnomat. Specchio Brick con profilo in metallo finitura nero e luce Led. Pensili a giorno laccati opaco 416 Creta.

Meubles sous-vasque et éléments bas en finition bois 934 Noce Brown avec cadre en métal finition noir; plan en bois 934 Noce Brown avec deux vasques à poser en Tecnomat. Miroir Brick avec cadre en métal finition noir et applique Led. Armoires ajourées laquées 416 Creta mat.

Washbasin units and base units in 934 Noce Brown wood finish with frame in black metal finish; wood top in 934 Noce Brown finish with 2 Tecnomat counter basins. Brick mirror with frame in black metal finish and led light. Open wall units in matt lacquered 416 Creta finish.

Waschtischunterschranke und Unterschranke in 934 Noce Brown mit Metallprofil in Schwarz Ausführung; Holzplatte 934 Noce Brown mit zwei Tecnomat-Aufsatzwaschbecken. Brick Spiegel mit schwarzem Metallprofil und LED-Licht. Hängeschränke 416 Creta matt lackiert.

Portlavabos y módulos en acabado madera 934 Noce Brown con perfil de metal en acabado negro; encimera en acabado madera 934 Noce Brown con dos lavabos sobrecimera en Tecnomat. Espejo Brick con perfil de metal acabado negro y luz Led. Armarios abiertos lacados mate 416 Creta.

Тумбы под раковину и тумбы в отделке под дерево 934 Noce Brown с черным профилем из металла; топ в отделке под дерево 934 Noce Brown с двумя накладными раковинами из Техномата. Зеркало Brick с черным профилем из металла и подсветкой Led. Открытые пенналы лакированные в цвет 416 Creta матовый.



Dettaglio frontale base
con inserto in essenza
934 Noce Brown e
profilo finitura nero.
Nella seguente pagina
particolare cassetto
interno sagomato.

*Détail façade élément
bas avec insert en bois
934 Noce Brown et cadre
en finition noir. Dans la
page suivante détail tiroir
interne avec découpe.*

*Detail front in 934 Noce
Brown wood finish and
frame in black metal
finish. On the next page
detail of inner shaped
drawer.*

*Detail der Front mit
Einsatz in 934 Noce
Brown Holzoptik und
schwarzem Profil. Auf der
folgenden Seite: Detail
der Innenschublade mit
Ausschnitt.*

*Detalle frontal módulo
con panel en acabado
madera 934 Noce Brown
y perfil negro. En la
siguiente página detalle
cajón interior recortado
para el sifón.*

*Деталь фасада
тумбы со вставкой в
отделке под дерево
934 Noce Brown и
черный профиль.
На следующей
странице особенность
внутреннего ящика.*



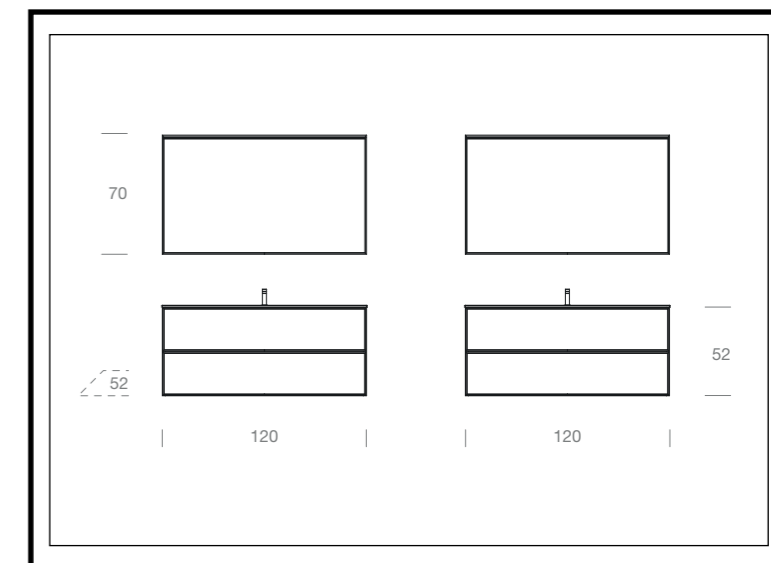

Portalavabi laccati opaco 410 Turchese con frontale in vetro satinato 410 Turchese e profilo in finitura nero; top in vetro satinato 433 Nero con vasca integrata. Specchio Brick con profilo nero e luce Led.

Meubles sous-vasque laqués 410 Turchese mat avec façade en verre satiné 410 Turchese et cadre en finition noir; plan en Verre satiné 433 Noir avec vasque intégrée. Miroir Brick avec cadre noir et applique Led.

Washbasin units in matt lacquered 410 Turchese matt finish with front in frosted glass 410 Turchese and frame in black metal finish; frosted glass top in 433 Nero with integrated basin. Brick mirror with matt black frame and led light.

Waschtischunterschranke in 410 Turchese matt lackiert mit 410 Turchese satiniertes Glasfront und Profil in schwarzer Ausführung; Glaswaschtisch 433 Nero satiniert mit integriertem Becken. Brick Spiegel mit schwarzem Profil und LED-Licht.

Portalavabos lacados 410 Turchese mate con frontal de cristal satinado 410 Turchese y perfil en acabado negro; encimera de cristal satinado 433 Nero con lavabo integrado. Espejo Brick con perfil negro y luz Led.

Тумбы под раковину лакированные в цвет 410 Turchese матовый с фасадами из матового стекла 410 Turchese и черный профиль; топ из матового стекла 433 Nero с интегрированной раковиной. Зеркало Brick с черным профилем и подсветкой Led.



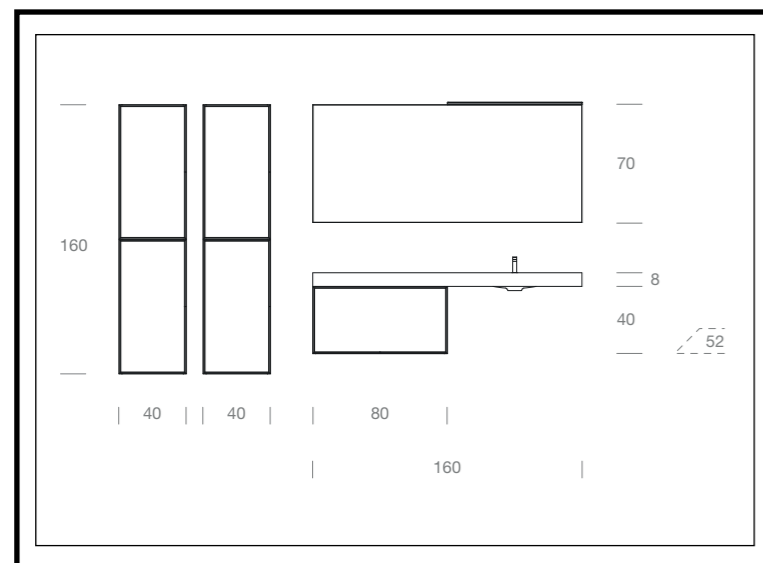

Top scatolato in Tecnomat con vasca integrata, base laccata opaco 414 Asparago con profilo in metallo laccato opaco 414 Asparago. Specchio filo lucido con lampada Slim; colonne laccate opaco 414 Asparago con profilo laccato opaco 414 Asparago.

Plan autoportant en Tecnomat avec vasque intégrée, élément bas laqué 414 Asparago mat avec cadre en métal laqué 414 Asparago mat. Miroir simple avec applique Slim; colonnes laquées 414 Asparago mat avec cadre laqué 414 Asparago mat.

Tecnomat wall mounted top with integrated basin, base unit in matt lacquered 414 Asparago finish with metal frame in matt lacquered 414 Asparago finish. Simple mirror with "Slim" led light; columns in matt lacquered 414 Asparago finish with metal frame in matt lacquered 414 Asparago finish.

Freihängender Tecnomat-Waschtisch mit integriertem Becken, Unterschrank 414 Asparago matt lackiert mit 414 Asparago matt lackiertem Metallprofil. Spiegel mit Slim-Lampe; Höchschränke 414 Asparago matt lackiert mit 414 Asparago matt lackiertem Profil.

Encimera suspendida en Tecnomat con lavabo integrado, módulo lacado 414 Asparago mate con perfil de metal lacado 414 Asparago mate. Espejo canto pulido con lámpara Slim; columnas lacadas 414 Asparago mate con perfil lacado 414 Asparago mate.

Высокий топ из Техномата с интегрированной раковиной, тумба лакированная 414 Asparago матовый с металлическим профилем цвет 414 Asparago матовый. Зеркало с полированными краями и светильником Slim; колонны лакированные 414 Asparago матовый с профилем 414 Asparago матовый.





Top scatolato H.8 cm
in Tecnomat bianco
opaco con vasca
integrata.

*Plan autoportant H. 8 cm
en Tecnomat blanc mat
avec vasque intégrée.*

*Wall mounted top H. 8 cm
in matt white Tecnomat
with integrated basin.*

*Freihängender Tecnomat-
Waschtisch weiß matt
H.8 cm mit integriertem
Becken.*

*Encimera suspendida
H.8 cm. en Tecnomat
blanco mate con lavabo
integrado.*

*Высокий топ 8 см
из белого матового
Техномата с
интегрированной
раковиной.*



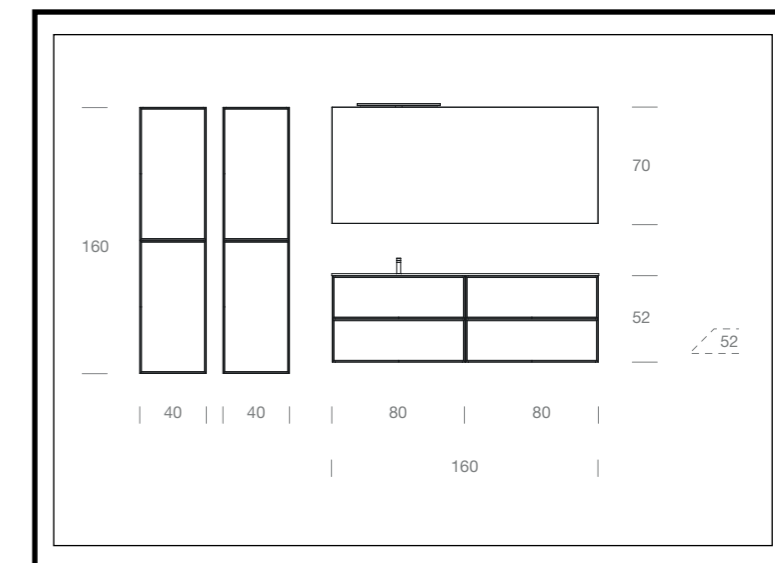

Portlavabo e base in essenza 937 Rovere Elegance con profilo nero; top in Tecnomlam 251 Nero Ingo con vasca integrata. Specchio filo lucido con lampada Sura finitura nero. Colonne in essenza 937 Rovere Elegance con frontali in vetro Fumè e profilo finitura nero.

Meuble sous-vasque et élément bas en bois 937 Rovere Elegance avec cadre noir; plan en Tecnomlam 251 Nero Ingo avec vasque intégrée. Miroir simple avec applique Sura finition noir. Colonne en bois 937 Rovere Elegance avec façades en verre Fumè et cadre en finition noir.

Washbasin unit and base unit in 937 Rovere Elegance wood finish with metal black frame; Tecnomlam top in 251 Nero Ingo finish with integrated basin. Simple mirror with "Sura" led light in black finish. Columns in 937 Rovere Elegance wood finish with fronts in Smokey Grey glass and metal black frame.

Waschtischunterschrank und Unterschrank in 937 Rovere Elegance Holzoptik mit schwarzem Profil; Tecnomlam-Waschtisch 251 Nero Ingo mit integriertem Becken. Spiegel und schwarzem Sura-Lampe. Hochschränke in 937 Rovere Elegance Holzoptik mit Rauchglas-Fronten und schwarzem Profil.

Portlavabo y módulo en acabado madera 937 Rovere Elegance con perfil negro; encimera en Tecnomlam 251 Nero Ingo con lavabo integrado. Espejo canto pulido con lámpara Sura acabado negro. Columna en acabado madera 937 Rovere Elegance con frontales de cristal Fumè y perfil acabado negro.

Тумба под раковину и тумба в отделке под дерево 937 Rovere Elegance с черным профилем; топ из Технолама 251 Nero Ingo с интегрированной раковиной. Зеркало с полированными краями и светильником Sura в черном цвете. Колонны в отделке под дерево 937 Rovere Elegance с фасадами из стекла Fumè и черным профилем.



Sopra portalavabo con cassetto inferiore aperto. A destra dettaglio colonna con scocca in essenza 937 Rovere Elegance e anta aperta con inserto in vetro Fumè.

En dessus meuble sous-vasque avec tiroir inférieur ouvert. À droite détail colonne avec caisson en bois 937 Rovere Elegance et porte ouverte en verre Fumé.

Above: Washbasin unit with open lower drawer. On the right: detail column with sides in 937 Rovere Elegance wood finish and open door with fronts in Smokey Grey glass.

Oben: Waschtischunterschrank mit unterer Schublade geöffnet. Rechts: Detail des Höchschranks mit Korpus in 937 Rovere Elegance und geöffnete Tür mit Rauchglas-Einsatz.

Arriba portalavabo con cajón inferior abierto. A la derecha detalle columna con carcasa en acabado madera 937 Rovere Elegance y puerta abierta con panel de cristal Fumè.

Сверху тумба под раковину с открытым ящиком. Справа деталь колонны с корпусом в отделке под дерево 937 Rovere Elegance и открытой дверцей со вставкой из стекла Fumè.



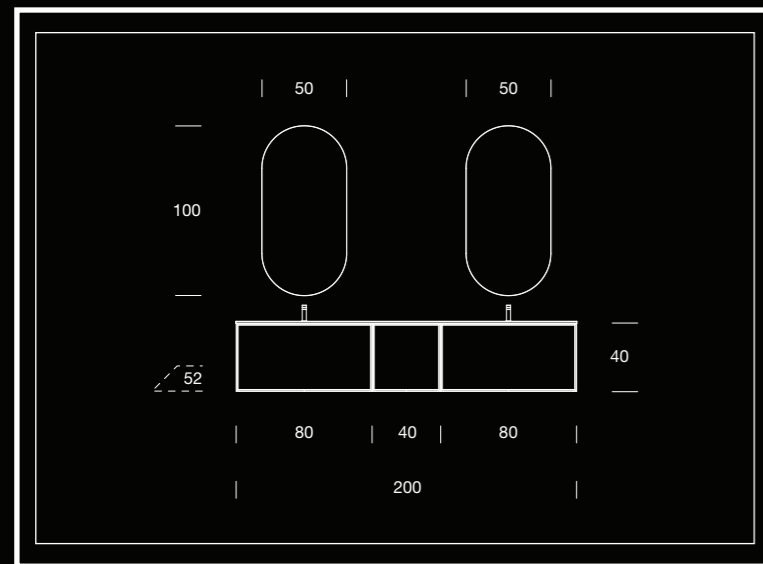

Portalavabi e base laccati opaco 407 Agata, con frontale in vetro satinato 407 Agata e profilo laccato opaco 407 Agata. Top, con doppia vasca integrata, in vetro satinato 407 Agata; specchi filo lucido retroilluminati.

Meubles sous-vasque et élément bas laqués 407 Agata mat, avec façade en verre satiné 407 Agata et cadre laqué 407 Agata mat. Plan avec double-vasque intégrée en verre satiné 407 Agata; miroirs simples rétroéclairés.

Washbasin units and base unit in matt lacquered 407 Agata finish, with front in frosted glass 407 Agata and metal frame in matt lacquered 407 Agata finish. Frosted glass top in 407 Agata with double integrated basin; backlit mirrors.

Waschtischunterschranke und Unterschranke in 407 Agata matt lackiert mit 407 Agata satiniertes Glasfront und 407 Agata matt lackiertem Profil. Satiniertes Glaswaschtisch mit integriertem Doppelwaschbecken 407 Agata; hinterleuchtete Spiegel.

Portalavabos y módulo lacados 407 agata mate, con frontal de cristal satinado 407 Agata y perfil lacado mate 407 Agata. Encimera, con doble lavabo integrado, de cristal satinado 407 Agata; espejos canto pulido retroiluminados.

Тумбы под раковину и тумбы лакированные в цвет 407 Agata матовый с фасадом из матового стекла 407 Agata и профиль цвет 407 Agata матовый. Топ с двойной интегрированной раковиной из матового стекла 407 Agata; зеркала с полированными краями и подсветкой.



Shade specchio
filo lucido, con
fascia perimetrale
in vetro sabbato,
retroilluminato luce
Led.

*Miroir Shade, avec
contour en verre sablé,
rétro-éclairé Led.*

*"Shade" simple mirror,
with sandblasted glass
perimeter band, backlit
LED light.*

*Shade Spiegel mit
umlaufendem Band
aus sandgestrahltem
Glas, LED-Licht mit
Hintergrundbeleuchtung.*

*"Shade" espejo canto
pulido con banda
perimetral de cristal
arenado, retroiluminado
luz Led.*

*Shade зеркало с
полированными
краями, с полосой
из пескоструйного
стекла по периметру
и светодиодной
подсветкой Led.*



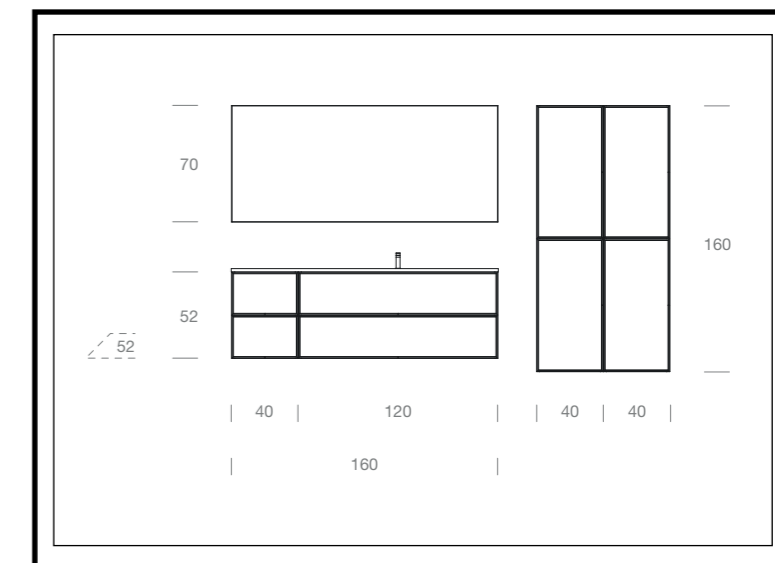

Portalavabo e base laccati opaco 400 Antracite con frontale in Tecnogres 320 Nero Atlante opaco e profilo in metallo finitura nero. Top in Tecnogres, con vasca integrata, 320 Nero Atlante opaco; specchio Eden retroilluminato luce Led. Colonne laccate opaco 400 Antracite con frontale in vetro Fumè e profilo in metallo finitura nero.

Meuble sous-vasque et élément bas laqués 400 Antracite mat avec façade en Tecnogres 320 Nero Atlante mat et cadre en métal finition noir. Plan en Tecnogres avec vasque intégrée 320 Nero Atlante mat; miroir Eden rétroéclairé avec lumière Led. Colonne laquées 400 Antracite mat avec porte en verre Fumé et cadre en métal finition noir.

Washbasin unit and base unit in matt lacquered 400 Antracite finish with Tecnogres 320 Nero Atlante matt finish e matt black metal frame. Tecnogres top im 320 Nero Atlante matt finish with integrated basin; "Eden" backlit mirror with led lighting. Columns in matt lacquered 400 Antracite finish with front in Smokey Grey glass and matt black metal frame.

Waschtischunterschranke und Unterschranke in 400 Antracite matt lackiert mit Feinsteinzeug-Front 320 Nero Atlante matt und schwarzem Metallprofil. Feinsteinzeug-Waschtisch 320 Nero Atlante matt mit integriertem Becken; hinterleuchtetes Spiegel. Höchschranke 400 Antracite matt lackiert mit Rauchglas-Front und schwarzem Metallprofil.

Portalavabo y módulo lacados 400 Antracite mate con frontal en Tecnogres 320 nero Atlante mate y perfil de metal acabado negro. Encimera en Tecnogres con lavabo integrado, 320 Nero Atlante mate; espejo Eden retroiluminado luz Led. Columnas lacadas 400 antracite mate con frontal de cristal Fumè y perfil de metal acabado negro.

Тумба под раковину и тумба лакированные в цвет 400 Antracite матовый с фасадом из Техногреса 320 Nero Atlante матовый и профиль из металла цвет черный. Top из Техногреса с интегрированной раковиной 320 Nero Atlante матовый; зеркало Eden Led. Колонны лакированные 400 Antracite матовый с фасадом из стекла Fumè и черным профилем из металла.



Colonne laccate opaco
400 Antracite con
doppia anta in vetro
Fumè e profilo nero.

*Colonnes laquées 400
Antracite mat avec deux
portes en verre Fumè et
cadre noir.*

*Columns in matt
lacquered 400 Antracite
finish with double door in
Smokey Grey glass and
metal black frame.*

*Höchschränke 400
Antracite matt lackiert mit
Doppeltür in Rauchglas
und schwarzem Profil.*

*Columnas lacadas 400
Antracite mate con doble
puerta de cristal Fumè y
perfil negro.*

*Колонны лакированные
в цвет 400 Антраците с
двойной дверцей из
стекла Fumè и черный
профиль.*

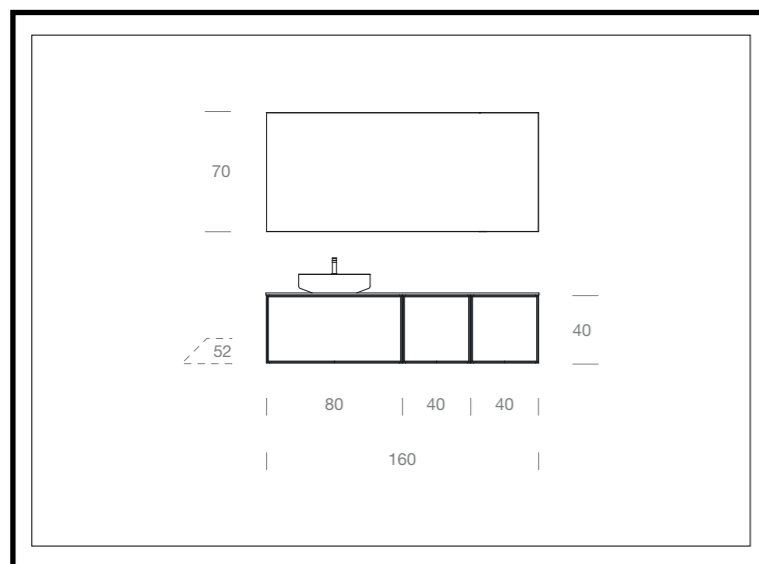

Portlavabo e basi in essenza 948 Vintage Avana con profilo in metallo finitura nero. Top e lavabo d'appoggio Iris, in Tecnomat bianco opaco; specchio Eden retroilluminato luce Led.

Meuble sous-vasque et éléments bas en bois 948 Vintage Avana avec cadre en métal finition noir. Plan et vasque à poser Iris en Tecnomat blanc mat; miroir Eden rétroéclairé avec lumière Led.

Washbasin unit and base units in 948 Vintage Avana wood finish with metal black frame. Matt white Tecnomat top and "Iris" counter basin; "Eden" backlit mirror.

Waschtischunterschrank und Unterschranke in 948 Vintage Avana Holzoptik mit schwarz lackiertem Metallprofil. Arbeitsplatte und Waschbecken Iris aus mattweißem Tecnomat; hinterleuchtete Spiegel Eden.

Portlavabo y módulos en acabado madera 948 Vintage Avana con perfil de metal acabado negro. Encimera y lavabo sobrecimera Iris, en Tecnomat blanco mate; espejo Eden retroiluminado luz Led.

Тумба под раковину и тумбы в отделке под дерево 948 Vintage Avana с черным профилем из металла. Топ и накладная раковина Iris из белого матового Техномата; зеркало Eden с подсветкой Led.





A sinistra versione composizione con lavabo d'appoggio Frame in Tecnomat bianco opaco. Sopra dettaglio base con frontale in essenza 948 Vintage Avana e profilo in metallo finitura nero.

À gauche ensemble proposé avec vasque à poser Frame en Tecnomat blanc mat. En dessus détail élément bas avec façade en bois 948 Vintage Avana et cadre en métal finition noir.

On the left: solution with "Frame" matt white Tecnomat counter basin. Above: detail base unit with front in 948 Vintage Avana wood finish and metal black frame.

Links: Zusammensetzung mit Aufsatzwaschbecken Frame aus mattweißem Tecnomat. Oben: Detail des Unterschrankes mit Front in 948 Vintage Avana Holzoptik und schwarz lackiertem Metallprofil.

A la izquierda opción composición con lavabo sobrecimera Frame en Tecnomat blanco mate. Arriba detalle módulo con frontal en acabado madera 948 Vintage Avana y perfil de metal acabado negro.

Слева композиция с накладной раковиной Frame из белого матового Техномата. Сверху деталь тумбы с фасадом в отделке под дерево 948 Vintage Avana и черным профилем из металла.

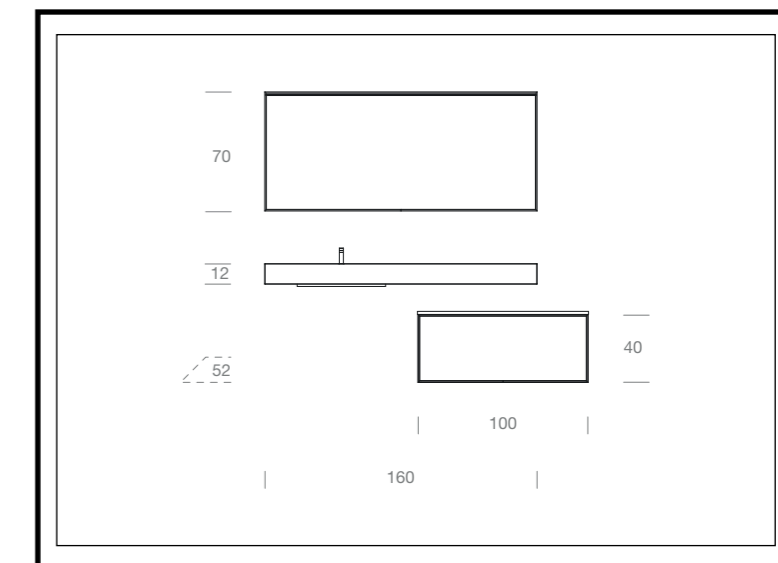

Top scatolato, con vasca integrata, in Tecnogres 319 Invisible Light opaco; base in essenza 939 Rigato Imperiale con frontale in Vetro Fumè e profilo in metallo finitura nero. Specchio Brick con profilo nero e illuminazione Led.

Plan autoportant avec vasque intégrée en Tecnogres 319 Invisible Light mat; élément bas en bois 939 Rigato Imperiale avec façade en verre Fumé et cadre en métal finition noire. Miroir Brick avec cadre noir et applique Led.

Wall mounted top in Tecnogres 319 Invisible Light matt finish with integrated basin; base unit with sides in 939 Rigato Imperiale wood finish with front in Smokey Grey glass and metal black frame. "Brick" mirror with metal black frame and led lighting.

Freihängender Feinsteinzeug-Waschtisch mit integriertem Becken 319 Invisible Light matt; Unterschrank 939 Rigato Imperiale Holzoptik mit Rauchglas-Front und schwarzem Metallprofil. Brick Spiegel mit schwarzem Profil und LED-Beleuchtung.

Encimera suspendida, con lavabo integrado, en Tecnogres 319 Invisible Light mate; módulo en acabado madera 939 Rigato Imperiale con frontal de Cristal Fumè y perfil de metal acabado negro. Espejo Brick con perfil negro e iluminación Led.

Высокий топ с интегрированной раковиной из Техногреса 319 Invisible Light матовый; тумбы в отделке под дерево 939 Rigato Imperiale с фасадом из стекла Fumè и профилем из металла цвет черный. Зеркало Brick с черным профилем и подсветкой Led.

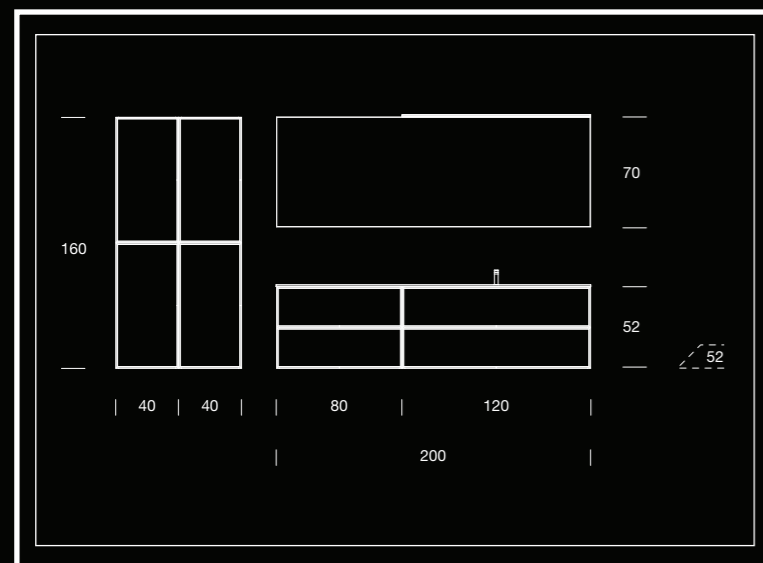

Portlavabo e base in essenza 935 Rovere Titanio con profilo frontale in metallo finitura nero; Top in Tecnolite con vasca integrata; specchio filo lucido con lampada Slim. Colonne in essenza 935 Rovere Titanio con profilo in metallo finitura nero.

Meuble sous-vasque et élément bas en bois 935 Rovere Titanio avec cadre façade en métal noir; Plan en Tecnolite avec vasque intégrée; miroir simple avec applique Slim. Colonnes en bois 935 Rovere Titanio avec cadre en métal finition noire.

Washbasin unit and base unit in 935 Rovere Titanio wood finish with metal black frame; Tecnolite top with integrated basin; simple mirror with "Slim" led light. Columns in 935 Rovere Titanio wood finish with metal black frame.

Waschtischunterschrank und Unterschrank in 935 Rovere Titanio Holzoptik mit Frontprofil aus schwarzem Metall; Tecnolite-Top mit integriertem Becken; Spiegel mit Slim-Lampe. Höchschränke in 935 Rovere Titanio Holzoptik mit schwarzem Metallprofil.

Portlavabo y módulo en acabado madera 935 Rovere Titanio con perfil frontal de metal acabado negro; Encimera en Tecnolite con lavabo integrado; espejo canto pulido con lámpara Slim. Columnas en acabado madera 935 Rovere Titanio con perfil de metal acabado negro.

Тумба под раковину и тумба в отделке под дерево 935 Rovere Titanio с фронтальным профилем из металла черный цвет; топ из Технолита с интегрированной раковиной; зеркало с полированными краями и светильником Slim. Колонны в отделке под дерево 935 Rovere Titanio с профилем из металла черный цвет.





Dettaglio colonne con doppia anta in essenza 935 Rovere Titanio e profilo nero.

Détail colonnes avec deux portes en bois 935 Rovere Titanio et cadre noir.

Detail columns with double door in 935 Rovere Titanio wood finish and matt black frame.

Detail des Hörschränke mit Doppeltür in 935 Rovere Titanio und schwarzen Profil.

Detalle columnas con doble puerta en acabado madera 935 Rovere Titanio y perfil negro.

Деталь колонны с двойной дверцей в отделке под дерево 935 Rovere Titanio и черный профиль.



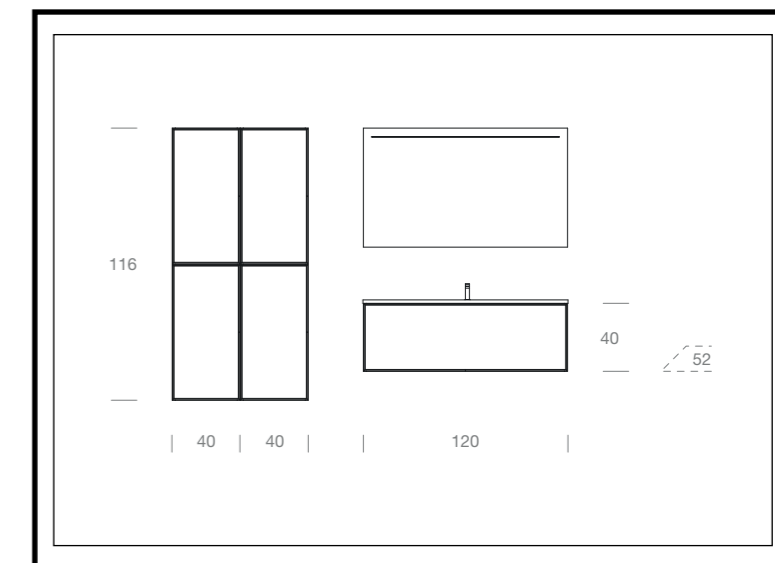

Dettaglio top in Tecnogres 321 Statuarietto opaco H.2 cm con vasca integrata a scivolo L.70 cm.

Détail plan en Tecnogres 321 Statuarietto mat H. 2 cm avec vasque intégrée à caniveau L. 70 cm.

Detail top in Tecnogres 321 Matt Statuarietto with integrated basin with linear waste W. 70 cm.

Detail des Waschtisches aus Feinsteinzeug 321 Statuarietto matt H.2 cm mit integriertem Becken mit verdecktem Ablauf B.70 cm.

Detalle encimera en Tecnogres 321 Statuarietto mate H.2 cm. con lavabo integrado con desagüe lineal en el fondo A.70 cm.

Деталь топа из Техногреса 321 Statuarietto матовый, выс.2 см с интегрированной раковиной L.70 см с щелевым сливом.



Portalavabo laccato opaco 417 Latte con frontale in Tecnogres 321 Statuarietto opaco e profilo in metallo laccato opaco 417 Latte; specchio Estro con illuminazione Led. Colonne laccate opaco 417 Latte con frontale in Tecnogres 321 Statuarietto opaco e profilo in metallo laccato opaco 417 Latte.

Meuble sous-vasque laqué 417 Latte mat avec façade en Tecnogres 321 Statuarietto mat et cadre en métal laqué 417 Latte mat; miroir Estro avec éclairage Led. Colonnes laquées 417 Latte mat avec porte en Tecnogres 321 Statuarietto mat et cadre en métal laqué 417 Latte mat.

Washbasin unit in matt lacquered 417 Latte finish with front in Tecnogres 321 Statuarietto matt finish and matt lacquered frame in 017 Latte finish; "Estro" mirror with led lighting. Columns in matt lacquered 417 Latte finish with front in Tecnogres 321 Statuarietto matt finish and matt lacquered frame in 017 Latte finish.

Waschtischunterschrank 417 Latte matt lackiert mit Feinsteinzeug-Front 321 Statuarietto matt und Profil aus 417 Latte matt lackiertem Metall; Estro-Spiegel mit LED-Beleuchtung. Höchschränke 417 Latte matt lackiert mit Feinsteinzeug-Front 321 Statuarietto und Profil aus 417 Latte matt lackiertem Metall.

Portalavabo lacado 417 Latte mate con frontal en Tecnogres 321 Statuarietto mate y perfil de metal lacado 417 Latte mate; espejo Estro con iluminación Led. Columnas lacadas 417 Latte mate con frontal en Tecnogres 321 Statuarietto mate y perfil del metal lacado mate 417 Latte.

Тумба под раковину лакированная в цвет 417 Latte матовый с фасадом из Техногреса 321 Statuarietto матовый и металлический лакированный профиль 417 Latte матовый; зеркало Estro с подсветкой Led. Колонны лакированные в цвет 417 Latte матовый с фасадом из Техногреса 321 Statuarietto матовый и металлическим лакированным профилем 417 Latte матовый.

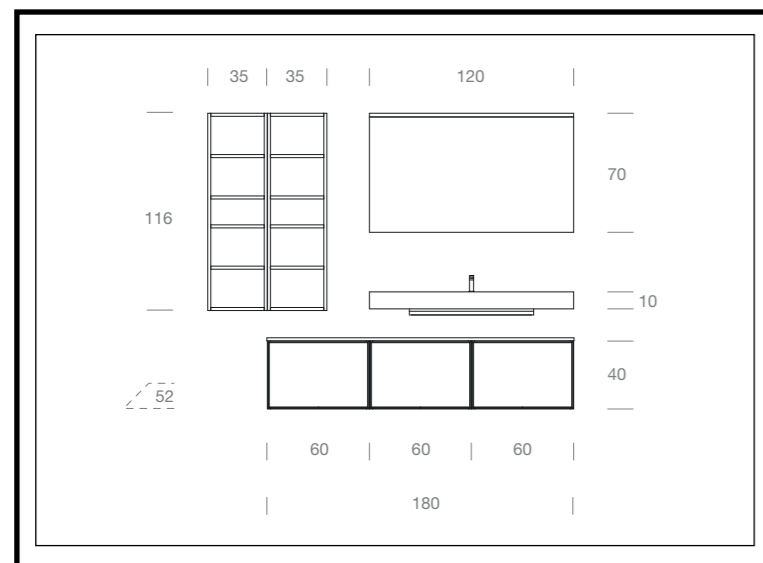

Top scatolato, con vasca integrata, in TecnoLam 261 Kaspio Oro; base e profilo laccati opaco 408 Moka. Specchio Kendo con illuminazione Led; pensili a giorno laccati opaco 408 Moka.

Plan autoportant avec vasque intégrée en TecnoLam 261 Kaspio Oro; élément bas et cadre laqués 408 Moka mat. Miroir Kendo avec éclairage Led; armoires à jourées laquées 408 Moka mat.

Wall mounted top in TecnoLam 261 Kaspio Oro finish with integrated basin; base unit in matt lacquered 408 Moka finish and matt lacquered frame in 408 Moka finish. "Kendo" mirror with led lighting; open wall units in matt lacquered 408 Moka finish.

Freihängender TecnoLam-Waschtisch mit integriertem Becken 261 Kaspio Gold; Unterschrank und Profil 408 Moka matt lackiert. Kendo-Spiegel mit LED-Beleuchtung; Hängeschränke 408 Moka matt lackiert.

Encimera suspendida con lavabo integrado en TecnoLam 261 kaspio Oro; módulo y perfil lacados 408 Moka mate. Espejo Kendo con iluminación Led; Armarios abiertos lacados 408 Moka mate.

Высокий топ с интегрированной раковиной из Технолама 261 Kaspio Oro; тумба и профиль лакированные 408 Мокa матовый. Зеркало Kendo с подсветкой Led; открытые пеналы лакированные 408 Мокa матовый.





PORTALAVABI

Meubles sous-vasque / Washbasin units / Waschtischunterschranke / Portalavabos / Тумбы под раковину

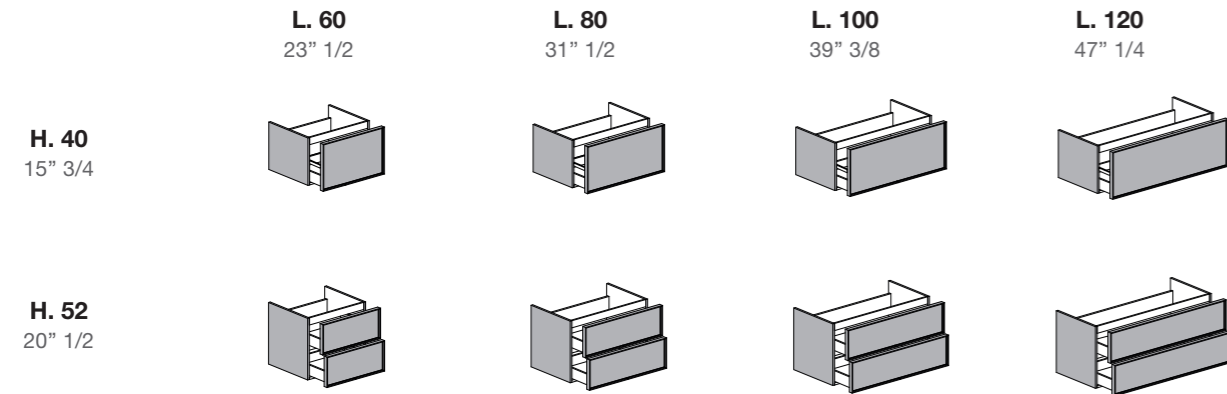

BASI

Éléments / Base units / Unterschranke / Módulos / Тумбы

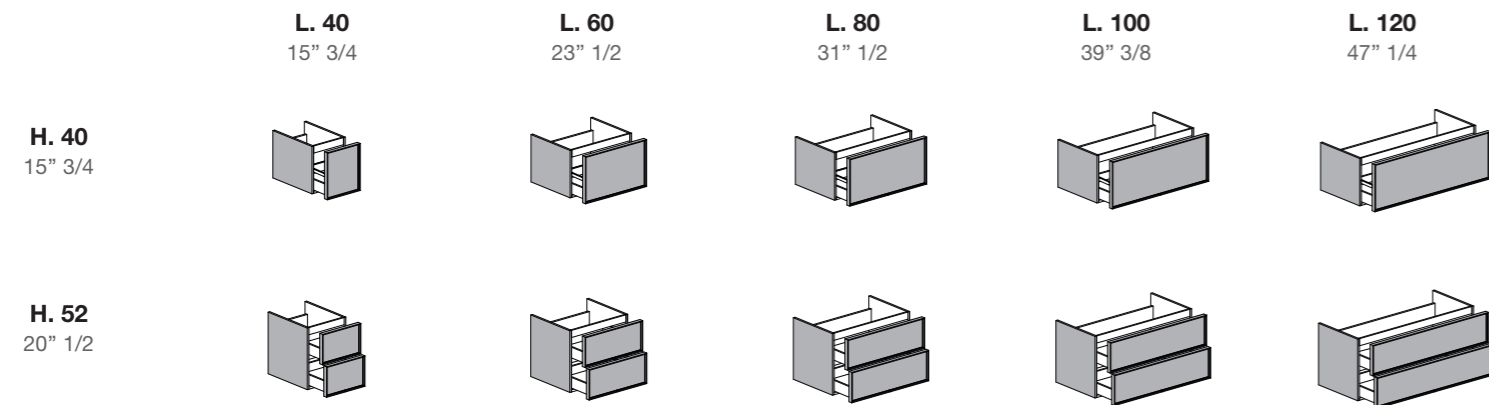

COLORI OPACHI E LUCIDI

Couleurs mates et brillantes / Matt and glossy colours / Matte und glänzende Farben / Colores mates y brillos / Цвета лака матов. И глянец



ESSENZE

Finitions bois / Wood finishes / Holzoptik / Acabados madera / Отделки под дерево



VETRO LUCIDO - SATINATO

Verre brillant - satine / Glossy - frosted glass / Glas Hochglanz - Satiniert / Cristal brillo - satinado / стекло глянцевое - матовое



TECNOGRES

Tecnogres / Tecnogres / Feinsteinzeug / Tecnogres / Tecnogres

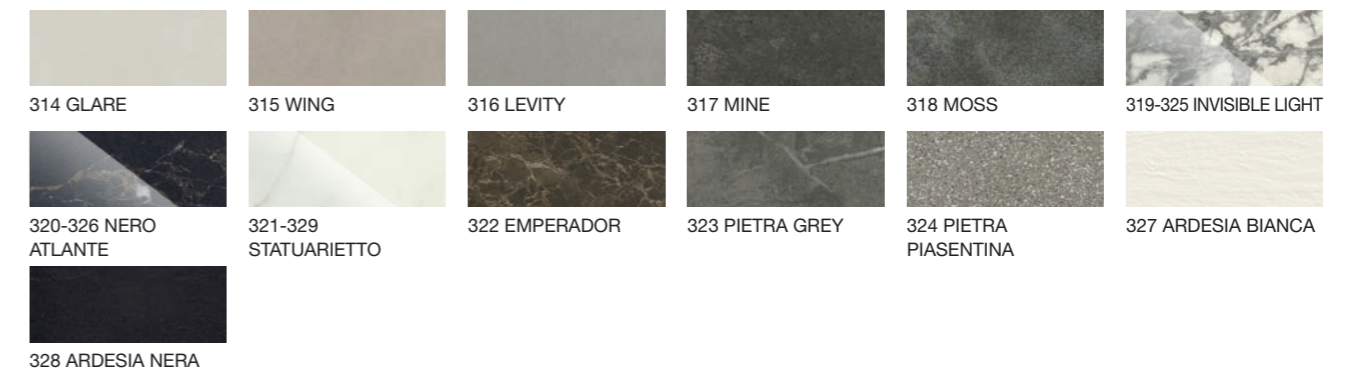

VETRO

Verre / Glass / Glas / Cristal / Стекло



COLORI NCS

Couleurs Ncs / Ncs Colours / Ncs-Farben / Colores Ncs / Цвета Лака Ncs





LAMÉ

I frontali lavorati creano texture tridimensionali che caratterizzano la serie LAMÉ. Sei differenti concept geometrici sono proposti in un'ampia gamma di colori nuovissimi. I dettagli in finitura cromo ed oro, sono ora disponibili anche in colore opaco.

Les façades usinées créent des textures tridimensionnelles qui caractérisent la série LAMÉ. Six concepts géométriques différents sont proposés dans une large gamme de couleurs toutes nouvelles. Les détails en finition chrome et or sont maintenant également disponibles en couleur mate.

The worked fronts create three-dimensional textures that characterize the LAMÉ model. Six different geometric concepts are offered in a wide range of brand new colours. The details in chrome and gold finish are now also available in matt colours.

Die bearbeiteten Fronten erzeugen dreidimensionale Texturen, die das Modell LAMÉ charakterisieren. Sechs verschiedene geometrische Konzepte werden in einer breiten Palette brandneuer Farben angeboten. Die Details in Chrom- und Goldoptik sind jetzt auch in matten Farben erhältlich.

Los frontales laborados crean texturas tridimensionales que caracterizan la gama LAMÉ. Se proponen seis diferentes tratamientos geométricos en un amplio abanico de nuevos colores. Los detalles en acabado cromo y dorado, ahora pueden realizarse también con los colores mates.

Обработанные фасады создают трехмерную текстуру, характерную для серии LAMÉ. Шесть различных геометрических концепций предлагаются в широкой цветовой гамме. Детали с хромированной и золотой отделкой теперь также доступны в матовых цветах.

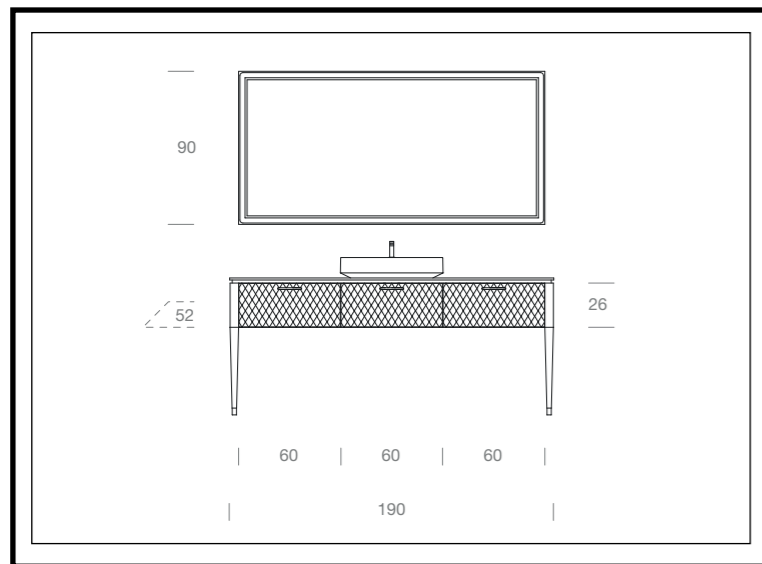

Portlavabo e basi con frontali e fianchi Piquet, finitura 433 Nero lucido. Top in Vetro lucido 433 Nero, con lavabo d'arredo in TecnoLux finitura esterna 433 Nero lucido. Sotto top e maniglie cromo. Piedini e cornice specchio retroilluminato 433 Nero lucido.

Meuble sous-vasque et éléments bas avec façades et joues latérales Piquet, finition 433 Nero brillant. Plan en verre brillant 433 Nero, avec vasque à poser en TecnoLux finition extérieure 433 Nero brillant. Plan inférieur et poignée en finition chromée.

Washbasin unit and base units with "Piquet" fronts and sides in glossy lacquered 433 Nero finish. Top in glossy glass 433 Nero, with TecnoLux counter basin with glossy 433 Nero external finish. Undertop and handles in chrome finish. Legs and backlit mirror frame in glossy lacquered 433 Nero finish.

Waschtischunterschrank und Unterschränke mit Piquet-Fronten und -Seitenteilen in 433 Nero hochglanz Ausführung. Hochglanz Glaswaschtisch 433 Nero mit TecnoLux-Aufsatzwaschbecken und Außenlackierung 433 Nero hochglanz. Verchromter Zwischenplatte und Griffen. Füße und hinterleuchteter Spiegelrahmen 433 Schwarz hochglanz.

Portlavabo y módulos con frontales y laterales Piquet, acabado 433 Nero brillo. Encimera de cristal brillo 433 Nero, con lavabo sobrencimera en TecnoLux acabado exterior 433 Nero brillo. Encimera debajo y tiradores cromo. Patas y marco del espejo retroiluminado 433 Nero brillo.

Тумбы под раковину с фасадами и боковинами Piquet в цвете 433 Nero гляцевый. Стекланный гляцевый топ в цвете 433 Nero. Подтоп и ручки в отделке хром. Ножки и зеркало с подсветкой и рамкой в цвете 433 Nero гляцевый.





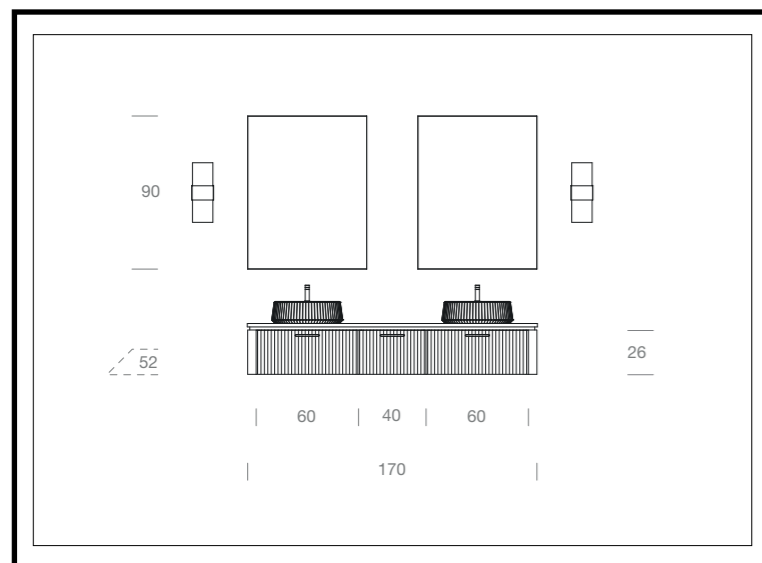

Porta lavabi e base con frontali e fianchi Gessato 417 Latte lucido. Top in marmo Nero Marquina con lavabo d'arredo in Ceramica. Sotto top, maniglie e lampade Dual finitura cromo; specchi filo lucido.

Meuble sous-vasque et éléments bas avec façades et joues latérales Gessato, 417 Latte brillant. Plan en marbre Nero Marquina, avec vasque à poser en Céramique. Plan inférieur, poignées et appliques Dual en finition chromée.

Washbasin units and base unit with "Gessato" fronts and sides in glossy lacquered 417 Latte finish. Marble top in Nero Marquina finish with ceramic counter basin. Undertop, handles and "Dual" lamps in chrome finish. Simple mirrors.

Waschtischunterschrank und Unterschranke mit Gessato-Fronten und -Seitenteilen in 417 Latte hochglanz Ausführung. Nero Marquina Marmorplatte mit Keramik-Aufsatzwaschbecken. Zwischeplatte, Griffe und Dual-Lampen mit Chrom-Ausführung; Spiegel.

Porta lavabos y módulo con frontales y laterales Gessato 417 Latte brillo. Encimera de mármol Nero Marquina con lavabo sobrencimera de Cerámica. Encimera debajo, tiradores y lámparas Dual acabado cromo; espejos canto pulido.

Тумбы под раковину с фасадами и боковинами Gessato в цвете 417 Latte глянцевый. Мраморный топ Nero Marquina с керамической накладной раковиной. Подтоп, ручки и светильники Dual в отделке хром; зеркала с полированными краями.





Proposta
composizione con top
in Tecnogres 326 Nero
Atlante lucido con
vasca integrata.

*Ensemble proposé avec
plan en Tecnogres 326
Nero Atlante brillant avec
vasque intégrée.*

*Solution with Tecnogres
top in 326 Nero Atlante
finish with integrated
basin.*

*Kompositionsvorschlag
mit Feinsteinzeug
Waschtisch 326 Nero
Atlante hochglanz
mit integriertem
Waschbecken.*

*Opción composición con
encimera en Tecnogres
326 Nero Atlante brillo
con lavabo integrado.*

*Вариант композиции
с топом из Техногреса
326 Nero Atlante
глянцевый с
интегрированной
раковиной.*



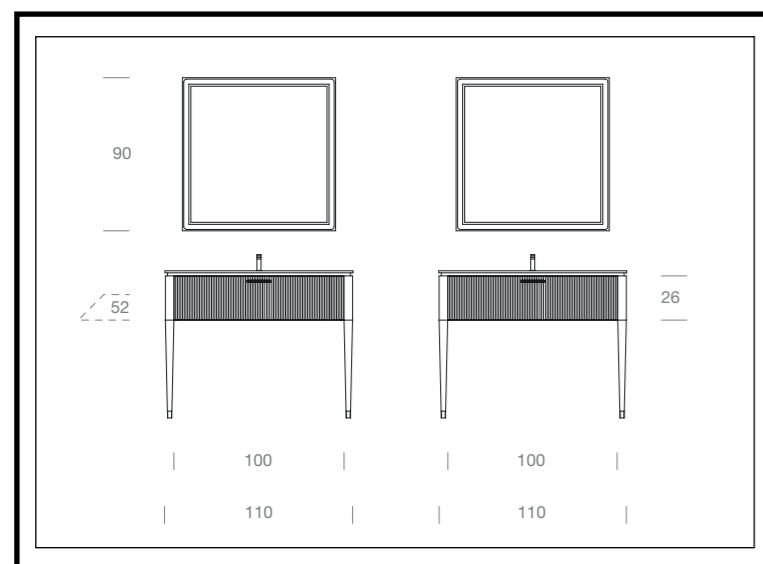

Portlavabi con frontali e fianchi Plissé finitura 414 Asparago opaco. Top in Tecnolite bianco opaco, sotto top e maniglie laccate opaco 414 Asparago. Cornice specchio retroilluminato 414 Asparago opaco.

Meubles sous-vasque avec façades et joues latérales Plissé, 414 Asparago mat. Plan en Tecnolite blanc mat, plan inférieur et poignées laquées 414 Asparago mat.

Washbasin units with "Plissé" fronts and sides in matt lacquered 414 Asparago finish. Matt white Tecnolite top, undertop and handles in matt lacquered 414 Asparago finish. Backlit mirror frame in matt lacquered 414 Asparago finish.

Waschtischunterschränke mit Plissé-Fronten und -Seitentteilen in 414 Asparago matt Ausführung. Weiß matt Tecnolite-waschtisch. Zwischenplatte und Griffe in 414 Asparago matt lackiert; Hinterleuchteter Spiegelrahmen 414 Asparago matt.

Portlavabos con frontales y laterales Plissé acabado 414 Asparago mate. Encimera en tecnolite blanco mate, encimera debajo y tiradores lacados 414 Asparago mate. Marco espejo retroiluminado 414 Asparago mate.

Тумбы под раковину, фасады и боковины Plissé в цвете 414 Asparago матовый. Топ из белого Технолита; подтоп, ручки и рамка зеркала с подсветкой лакированные в цвет 414 Asparago матовый.



A destra particolare piedino laccato opaco 414 Asparago. Nella pagina seguente proposta con lavabo d'arredo in Tecnomat e specchio Ergo retroilluminato.

A droite détail du pied laqué 414 Asparago mat. Dans la page suivante ensemble proposé avec vasque à poser en Tecnomat et miroir Ergo rétroéclairé.

On the right: detail leg in matt lacquered 414 Asparago finish. On the next page, solution with Tecnomat counter basin and "Ergo" backlit mirror.

Rechts: Detail des matt lackierten Fußes 414 Asparago. Auf der nächsten Seite: Vorschlag mit Tecnomat-Waschbecken und hinterleuchtetem Ergo-Spiegel.

A la derecha detalle de la pata lacada 414 Asparago mate. En la página siguiente opción con lavabo sobrecimera en Tecnomat y espejo Ergo retroiluminado.

Справа особенность ножки лакированной в цвет 414 Asparago матовый. На следующей странице вариант с накладной раковиной из Техномата и зеркала Ergo с подсветкой.



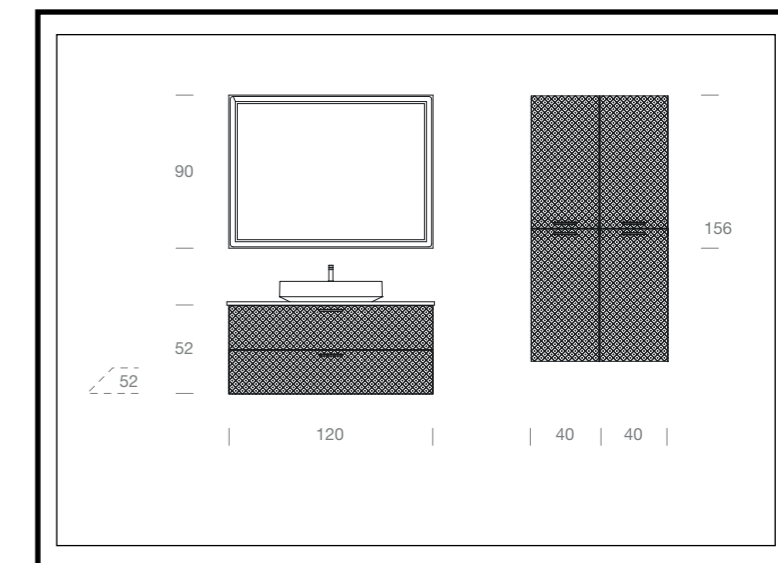

Porta-lavabo con frontali Galles in finitura 401 Fumo opaco. Top in Tecnogres finitura 320 Nero Atlante opaco con lavabo d'arredo in Tecnolite; maniglie laccate opaco 433 Nero. Cornice specchio retroilluminato 401 Fumo opaco. Colonne con ante lavorazione Galles, finitura 401 Fumo opaco e maniglie laccate opaco 433 Nero.

Meuble sous-vasque avec façade Galles en finition 401 Fumo Mat. Plan en Tecnogres en finition 320 Nero Atlante mat avec vasque à poser en Tecnolite; poignées laquées 433 Nero mat. Cadre miroir retroéclairé 401 Fumo mat. Colonnes avec portes en Galles, finition 401 Fumo mat et poignées laquées 433 Nero mat.

Washbasin unit with "Galles" fronts in matt lacquered 401 Fumo finish. Tecnogres top in matt 320 Nero Atlante finish with Tecnolite counter basin; handles in matt lacquered 433 Nero finish. Backlit mirror frame in matt lacquered 401 Fumo finish. Columns with "Galles" doors, in matt lacquered 401 Fumo finish and handles in matt lacquered 433 Nero finish.

Waschtischunterschrank mit Galles-Fronten in 401 Fumo matt. Feinsteinzeug Waschtisch 320 Nero Atlante matt mit Aufsatzwaschbecken aus Tecnolite; Griffe matt lackiert 433 Nero. Hinterleuchter Spiegelrahmen 401 Fumo matt. Hochschränke mit Galles-Türen, matt lackierte Griffe 401 Fumo und matt lackierte Griffe 433 Nero.

Porta-lavabo con frontales Galles en acabado 401 Fumo mate. Encimera en Tecnogres acabado 320 Nero Atlante mate con lavabo sobrencimera en Tecnolite; tiradores lacados 433 Nero mate. Marco espejo retroiluminado 401 Fumo mate. Columnas con puertas tratamiento Galles, acabado 401 Fumo mate y tiradores 433 Nero mate.

Тумба под раковину с фасадами Galles в отделке 401 Fumo матовый. Топ из Техногреса в отделке 320 Nero Atlante матовый с накладной раковиной из Технолита; ручки лакированные в цвет 433 Nero матовый. Рамка зеркала с подсветкой в цвете 401 Fumo матовый и ручки в цвете 433 Nero матовый.



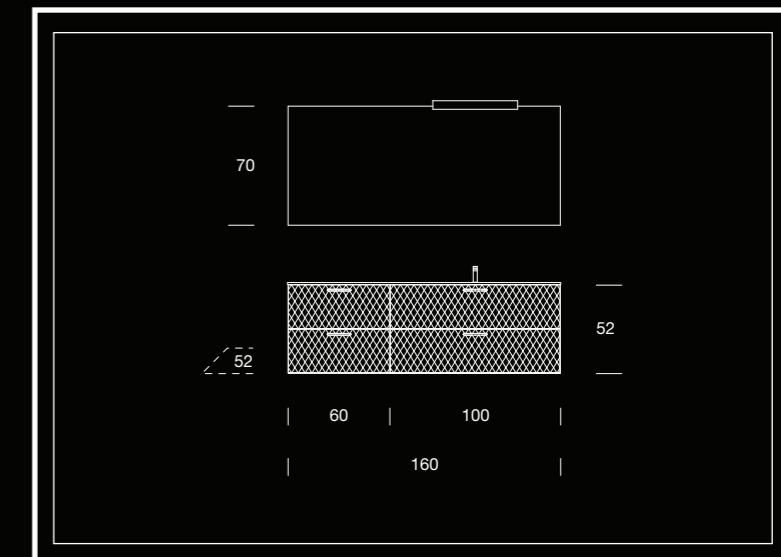

Porta-lavabo e base con frontali lavorazione Piquet, finitura 400 Antracite opaco. Top in Tecnomat bianco opaco con vasca integrata, maniglie e lampada Cover in finitura oro; specchio filo lucido.

Meuble sous-vasque et éléments bas avec façades en finition Piquet, finition 400 Antracite mat. Plan en Tecnomat blanc mat avec vasque intégrée, poignée et applique Cover en finition dorée; miroir simple.

Washbasin unit and base unit with "Piquet" fronts in matt lacquered 400 Antracite finish. Matt white tecnomat top with integrated basin, handles and "Cover" lamp in gold finish; simple mirror.

Waschtischunterschrank und Unterschrank mit Piquet-Fronten in 400 Antracite matt Ausführung. Tecnomat-Waschtisch in matt weiß mit integriertem Becken. Griffen und Cover-Lampe in Gold-Ausführung; Spiegel.

Porta-lavabo y módulo con frontales tratamiento Piquet, acabado 400 Antracite mate. Encimera en Tecnomat blanco mate con lavabo integrado, tiradores y lámpara Cover en acabado dorado; espejo canto pulido.

Тумба под раковину с фасадами Piquet, отделка 400 Antracite матовый. Топ из белого матового Техномата с интегрированной мойкой, ручки и светильник Cover в отделке золото; зеркало с полированными краями.

Dettaglio portalavabo
laccato opaco 400
Antracite con cassetto
aperto e divisori in
metallo serie Row.

*Détail du meuble
sous-vasque laqué 400
Antracite mat avec tiroir
ouvert et séparateurs en
métal série Row.*

*Detail washbasin unit
in matt lacquered 400
Antracite finish with open
drawer and "Row" metal
organizers.*

*Detail des
Waschtischunterschanks in
400 Antracite matt lackiert
mit geöffnete Schublade und
Metall-Trennelemente der
Row-Serie.*

Detalle portalavabo lacado
400 Antracite mate con
cajón abierto y divisorios
de metal serie Row.

Деталь тумбы
под раковину
лакированная в цвет
400 Antracite матовый
с открытым ящиком и
разделителями Row.



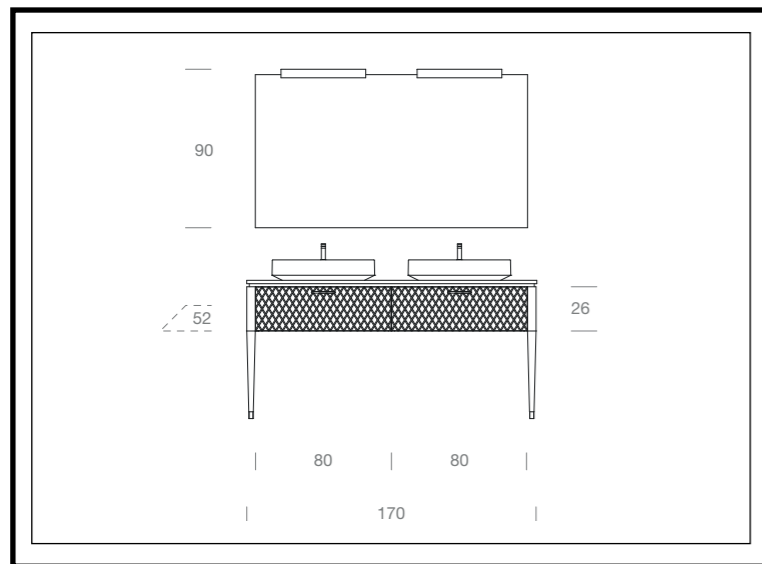

Porta lavabi con frontali e fianchi Oxford finitura 405 Sabbia opaco. Top in Tecnogres finitura 323 Pietra Grey con lavabo d'arredo in Tecnolite; sotto top e maniglie cromo. Piedini Sabbia 405 opaco con finiture cromo.

Meubles sous-vasque avec façades et joues latérales Oxford finition 405 Sabbia mat. Plan en Tecnogres finition 323 Pietra Grey avec vasque à poser en Tecnolite; plan inférieur et poignées chromés. Pieds en 405 Sabbia mat et finitions chromées.

Washbasin units with "Oxford" fronts and sides in matt lacquered 405 Sabbia. Tecnogres top in 323 Pietra Grey finish with Tecnolite counter basin; undertop and handles in chrome finish. Legs in matt lacquered 405 Sabbia with chrome details.

Waschtischunterschranke mit Oxford-Fronten und -Seiten in 405 Sabbia matt Ausführung. Tecnogres-Waschtisch in 323 Pietra Grey Ausführung mit Tecnolite-Aufsatzwaschbecken; verchromten Zwischenplatte und Griffen. Matter Sand 405 Füße in 405 Sabbia matt mit verchromter Ausführung.

Porta lavabos con frontales y laterales Oxford acabado 405 Sabbia mate. Encimera en Tecnogres acabado 323 Pietra Grey con lavabo sobrencimera en Tecnolite; encimera debajo y tiradores cromo. Patas 405 Sabbia mate con acabado cromo.

Тумбы под раковину, фасады и боковины Oxford в отделке 405 Sabbia матовой. Топ из Техногреса 323 Pietra Grey с накладной раковиной из Технолита; подтоп и ручки в отделке хром. Ножки в цвете Sabbia 405 с отделкой хром.





A sinistra particolare lampada Cover in finitura 405 Sabbia opaco.

A gauche: détail finition lampe Cover Sabbia 405 mat.

Left: detail of the lamp Cover finish 405 Sabbia matt.

Auf der linken Seite: Detail der Cover-Lampe in 405 Sabbia matt Ausführung.

A la izquierda particular lámpara Cover 405 Sabbia mate.

Слева особенность отделки светильника Cover цвет Sabbia 405 матов.



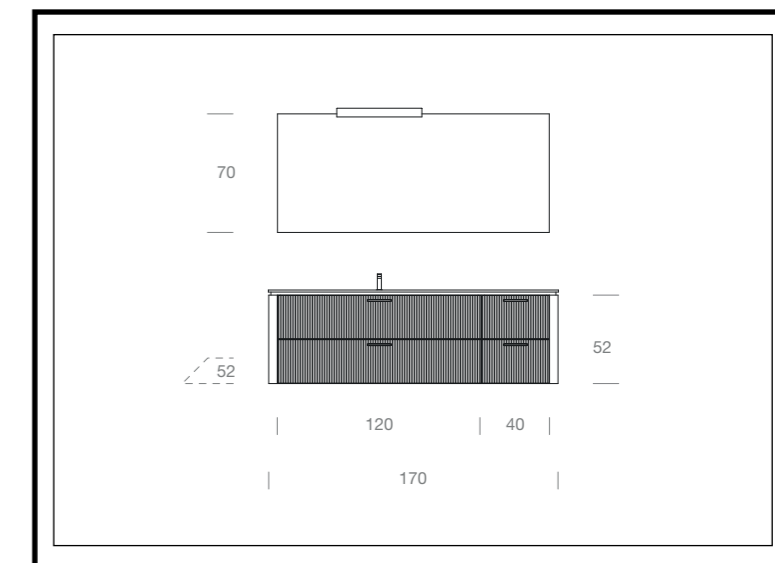

PortLavabo e base con frontali e fianchi Plissé 433 Nero lucido, maniglie e sotto top in finitura oro. Top in Vetro lucido 433 Nero con vasca integrata. Specchio filo lucido con lampada Cover finitura oro.

Meuble sous-vasque et élément bas avec façades et joues latérales en Plissé 433 Nero brillant, poignées et plan inférieur en finition dorée. Plan en Verre brillant 433 Nero avec vasque intégrée. Miroir simple avec applique Cover en finition dorée.

Washbasin unit and base unit with "Plissé" fronts and sides in glossy lacquered 433 Nero Lucido finish, handles and undertop in gold finish. Top in glossy glass 344 Nero with integrated basin. Simple mirror with "Cover" lamp in gold finish.

Waschtischunterschrank und Unterschrank mit Plissé-Fronten und -Seitenteilen 433 Nero hochglanz, Griffe und Zwischenplatte in Gold-Finish. Glaswaschtisch 433 Nero hochglanz mit integriertem Becken. Spiegel mit Cover-Lampe in Gold Ausführung.

PortLavabo y módulo con frontales Plissé 433 Nero brillo, tiradores y encimera debajo en acabado dorado. Encimera de Cristal brillo 433 Nero con lavabo integrado. Espejo canto pulido con lámpara Cover acabado dorado.

Тумба под раковину, тумбы, фасады и боковины Plissé 433 Nero гляцевые, ручки и подтоп в отделке золото. Глянцевый стеклянный топ в цвете 433 Nero с интегрированной раковиной. Зеркало с полированными краями и светильник Cover в отделке золото.

A destra: frontale lavorazione Plissé 433 Nero lucido, particolare maniglia e sotto top, finitura oro.

A droite: façade texturée Plissé 433 Nero brillant, détail poignée et plan inférieur dorés.

Right: front texture Plissé 433 Nero glossy, detail of golden underneath top and handle.

Auf der rechten Seite: Plissé-Türverarbeitung Nero 433 Hochglanz. Detail der Zwischenplatte und Handgriff Gold Ausführung.

A la derecha: puerta tratamiento Plissé 433 Nero brillo, particular tirador y encimera debajo, acabado oro.

Справа: обработка фасада Plissé цвет Nero 433 глянец., особенная ручка и под топом цвет золота.



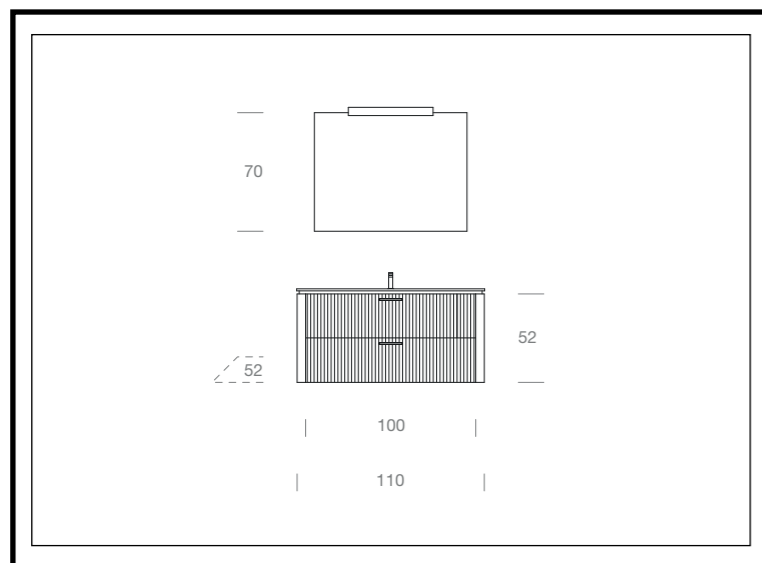

Portlavabo con frontali e fianchi lavorazione Plissé, finitura 417 Latte opaco. Top in Tecnolite con vasca integrata, sotto top e maniglie laccate opaco 400 Antracite. Specchio filo lucido con lampada Cover laccata opaco 400 Antracite.

Meuble sous-vasque avec façades et joues latérales en Plissé, finition 417 Latte mat. Plan en Tecnolite avec vasque intégrée, plan inférieur et poignées laqués 400 Antracite mat. Miroir simple avec applique Cover laquée 400 Antracite mat.

Washbasin unit with "Plissé" fronts and sides in matt lacquered 417 Latte. Tecnolite top with integrated basin, undertop and handles in matt lacquered 400 Antracite finish. Simple mirror with "Cover" lamp in matt lacquered 400 Antracite finish.

Waschtischunterschrank mit Plissé-Fronten und -Seitenteilen in 417 Latte matt Ausführung. Tecnolite-Waschtisch mit integriertem Becken, Zwischenplatte und lackierten Griffen in 400 Antracite matt. Spiegel mit Cover-Lampe in 400 Antracite matt lackiert.

Portlavabo con frontales y laterales tratamiento Plissé, acabado 417 Latte mate. Encimera en Tecnolite con lavabo integrado, encimera debajo y tiradores lacados 400 Antracite. Espejo canto pulido con lámpara Cover lacada 400 Antracite mate.

Тумба под раковину, фасады, боковины Plissé в цвете 417 Latte матовый. Топ из Технолита с интегрированной раковиной, подтоп и ручки в цвете 400 Antracite матовый. Зеркало с полированными краями; светильник Cover в цвете 400 Antracite матовый.





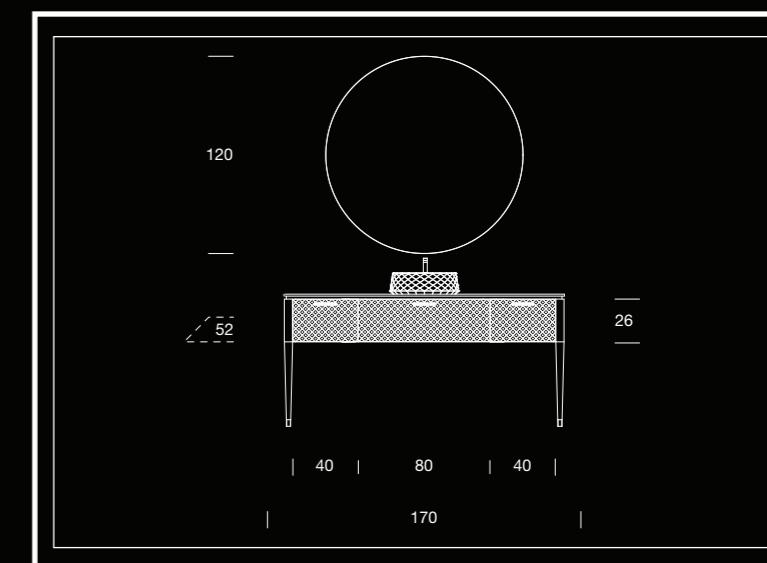

Portlavabo e basi con frontali e fianchi Galles 404 Metropoli lucido. Top in Tecnogres 329 Statuarietto lucido con lavabo d'arredo in ceramica, sotto top e maniglie cromo. Specchio Ergo retroilluminato; piedini 404 Metropoli lucido con finiture cromo.

Meuble sous-vasque et éléments bas avec façades et joues latérales Galles 404 Metropoli brillant. Plan en Tecnogres 329 Statuarietto brillant avec vasque à poser en céramique, plan inférieur et poignées chromés. Miroir Ergo rétroéclairé; pieds 404 Metropoli brillant avec finition chromée.

Washbasin unit and base units with "Galles" fronts and sides in glossy lacquered 404 Metropoli finish. Tecnogres top in 329 Glossy Statuarietto finish, undertop and handles in chrome finish. "Ergo" backlit mirror; legs in glossy lacquered 404 Metropoli finish with chrome details.

Waschtischunterschrank und Unterschränke mit Galles-Fronten und -Seitenteilen 404 Metropoli hochglanz. Feinsteinzeug-waschtisch 329 Statuarietto hochglanz mit Keramik-Aufsatzwaschbecken. Chrom Zwischenplatte und Griffen. Ergo hinterbeleuchteter Spiegel; Füße 404 Metropoli hochglanz mit Chrom-Ausführung.

Portlavabo y módulos con frontales y laterales Galles 404 Metropoli brillo. Encimera en Tecnogres 329 Statuarietto brillo con lavabo sobrencimera de cerámica, encimera debajo y tiradores cromo. Espejo Ergo retroiluminado; patas 404 Metropoli brillo con acabado cromo.

Тумба под раковину, тумбы, фасады и боковины Galles в цвете 404 Metropoli глянцевый. Топ из Техногранса 329 Statuarietto глянцевый с накладной керамической раковиной, подтоп и ручки в хроме. Зеркало Ergo с подсветкой; ножки цветом 404 Metropoli глянцевый в отделке хром.



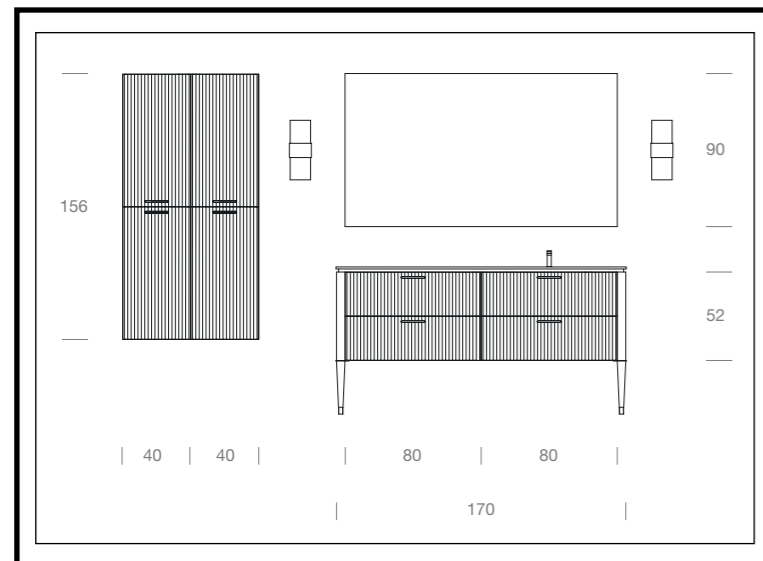

Portlavabo e base con frontali e fianchi Gessato 416 Creta opaco.
Top in Tecnolite con vasca integrata, sotto top e maniglie oro.
Specchio filo lucido con lampade Dual finitura oro. Colonne con
doppia anta lavorazione Gessato in finitura 416 Creta opaco.

*Meuble sous-vasque et élément bas avec façades et joues latérales en
Gessato 416 Creta mat. Plan en Tecnolite avec vasque intégrée, plan inférieur
et poignées dorées. Miroir simple avec appliques Dual finition dorée. Colonnes
avec 2 portes en Gessato en finition 416 Creta mat.*

*Washbasin unit and base unit with "Gessato" fronts and sides in matt lacquered
416 Creta finish. Tecnolite top with integrated basin, undertop and handles in
gold finish. Simple mirror with "Dual" lamps in gold finish. Columns with double
"Gessato" door in matt lacquered 416 Creta finish.*

*Waschtischunterschrank und Unterschrank mit Gessato-Fronten und
-Seitenteile in 416 Creta matt. Tecnolite-waschtisch mit integriertem Becken,
Zwischenplatte und goldenen Griffen. Spiegel und Dual-Lampen mit Gold
Ausführung. Hochschränke mit Gessato-Doppeltür in 416 Creta matt
Ausführung.*

*Portlavabo y módulo con frontales y laterales Gessato 416 Creta mate.
Encimera en tecnolite con lavabo integrado, encimera debajo y tiradores
dorados. Espejo canto pulido con lámparas Dual acabado dorado. Columnas
con doble puerta tratamiento Gessato en acabado 416 Creta mate.*

*Тумба под раковину, тумба, фасады и боковины Gessato в цвете 416 Creta
матовый. Top из Технолита с интегрированной раковиной, подтоп и ручки
в отделке золото. Зеркало с полированными краями, светильники Dual
в отделке золото. Колонны с двойной дверцей Gessato в цвете 416 Creta
матовый.*



A sinistra piedino laccato 416 Creta opaco, con finiture oro. Nella pagina seguente dettaglio colonne con doppia anta lavorazione Gessato finitura 416 Creta e maniglie oro.

A gauche pied en 416 Creta mat, avec finition dorée. Dans la page suivante détail colonnes avec 2 portes en Gessato finition 416 Creta et poignées dorées.

On the left: leg in matt lacquered 416 Creta finish with gold details. On the next page, detail columns with double "Gessato" doors in matt lacquered 416 Creta finish with handles in gold finish.

Links: Fuß in 416 Creta matt mit goldenen Ausführungen. Auf der folgenden Seite: Details von Hochschränke mit Gessato-Doppeltür in 416 Creta und Goldgriffen.

A la izquierda pata color 416 Creta mate, con detalles dorados. En la página siguiente detalle columnas con doble puerta tratamiento Gessato acabado 416 Creta y tiradores dorados.

Слева ножка в цвете 416 Creta матовый с отделкой золото. На следующей странице деталь колонны с двойной дверцей Gessato в цвете 416 Creta матовый и ручки в отделке золото.



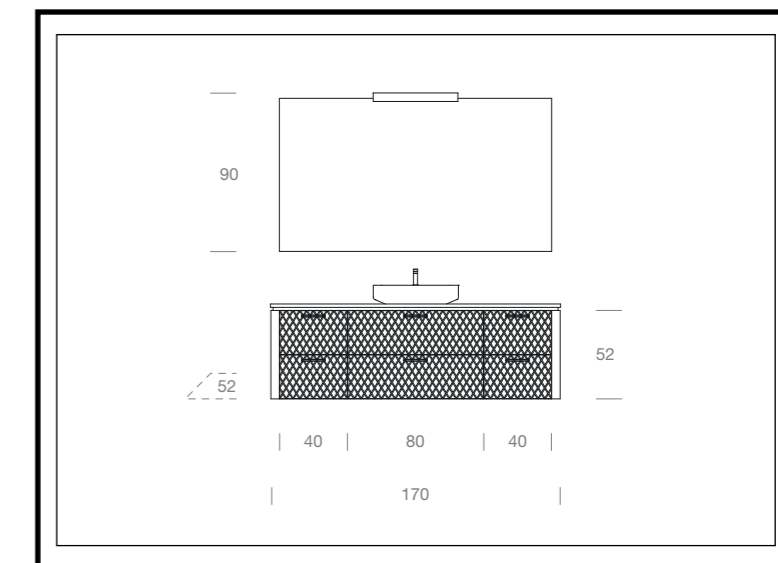

Portallavabo e basi con frontali e fianchi Oxford 415 Salvia opaco. Top in Vetro satinato 415 Salvia con lavabo d'arredo in Tecnomat; sotto top e maniglie laccate opaco 415 Salvia. Specchio filo lucido con lampada Cover laccata opaco 415 Salvia.

Meuble sous-vasque et éléments bas avec façades et joues latérales Oxford 415 Salvia mat. Plan en Verre satiné 415 Salvia avec vasque à poser en Tecnomat; plan inférieur et poignées laquées 415 Salvia mat. Miroir simple avec applique Cover laquée 415 Salvia mat.

Washbasin unit and base units with "Oxford" fronts and sides in matt lacquered 415 Salvia finish. Frosted glass top in 415 Salvia with Tecnomat counter basin; undertop and handles in matt lacquered 415 Salvia. Simple mirror with "Cover" lamp in matt lacquered 415 Salvia finish.

Waschtischunterschrank und Unterschranke mit Oxford-Fronten und -Seitenteile in 415 Salvia matt. Satinierter Glaswaschtisch 415 Salvia mit Tecnomat-Aufsatzwaschbecken; Zwischenplatte und Griffe in 415 Salvia matt lackiert. Spiegel mit 415 Salvia matt lackierter Cover-Lampe.

Portallavabos y módulos con frontales y laterales Oxford 415 Salvia mate. Encimera de Cristal satinado 415 Salvia con lavabo sobrencimera en Tecnomat; encimera debajo y tiradores lacados 415 Salvia mate. Espejo canto pulido con lámpara Cover lacada 415 Salvia mate.

Тумба под раковину, тумбы, фасады и боковины Oxford 415 Salvia матовый. Стекло матовый топ в цвете 415 Salvia с накладной раковиной из Техномата; подтоп и ручки лакированные в цвет 415 Salvia матовый. Зеркало с полированными краями со светильником Cover в цвете 415 Salvia матовый.



Lavorazione frontale
Oxford in finitura 415
Salvia opaco.

*Façade texturée
Oxford en finition
415 Salvia mat.*

*Front texture Oxford
finish 415 Salvia matt.*

*Oxford-Türverarbeitung
in 415 Salvia matt
Ausführung.*

*Tratamiento puerta
Oxford en acabado 415
Salvia.*

*Обработка фасада цвет
Salvia 415 матов.*

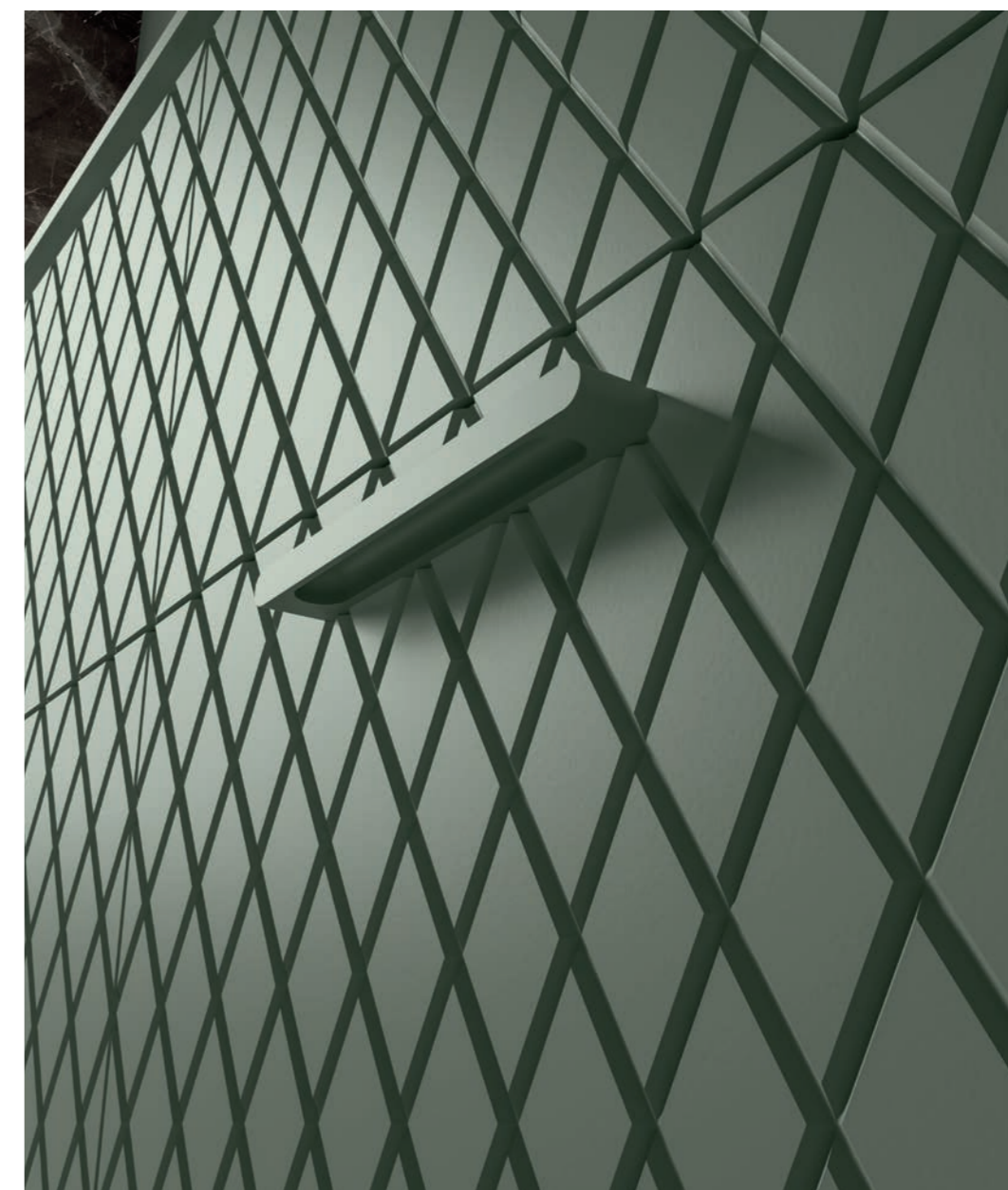

FIANCHI

Joues de finition / Matching side covers / Seitenteile / Letarales / Боковины

H. 26
10" 1/4

H. 52
20" 1/2

P. 52
20" 1/2

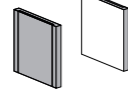
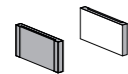

PORTALAVABI

Meubles sous-vasque / Washbasin units / Waschtischunterschrank / Portalavabos / Тумбы под раковину

L. 60
23" 1/2

L. 80
31" 1/2

L. 100
39" 3/8

L. 120
47" 1/4

H. 26
10" 1/4

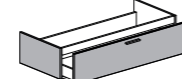
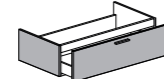
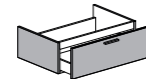
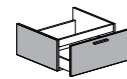

H. 52
20" 1/2

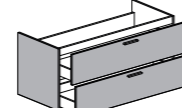
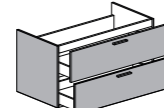
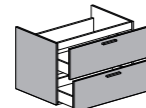
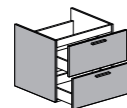

BASI

Éléments / Base units / Unterschränke / Módulos / Тумбы

L. 40
15" 3/4

L. 60
23" 1/2

L. 80
31" 1/2

L. 100
39" 3/8

L. 120
47" 1/4

H. 26
10" 1/4

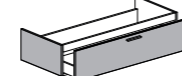
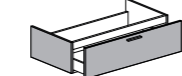
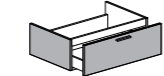
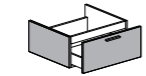
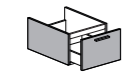

H. 52
20" 1/2

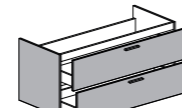
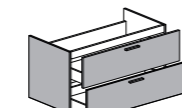
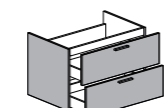
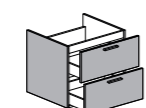
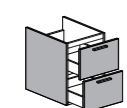

PIEDINI

Pieds / Legs / Füße / Patas / Ножки

H. 25,5
10" 1/8

H. 31,5
12" 1/2

H. 51,5
20" 1/4

H. 57,5
22" 5/8

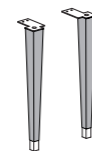

COLORI OPACHI E LUCIDI

Couleurs mates et brillantes / Matt and glossy colours / Farben Matt und Hochglanz / Colores mates y brillos / Цвета лака матов. И глянец

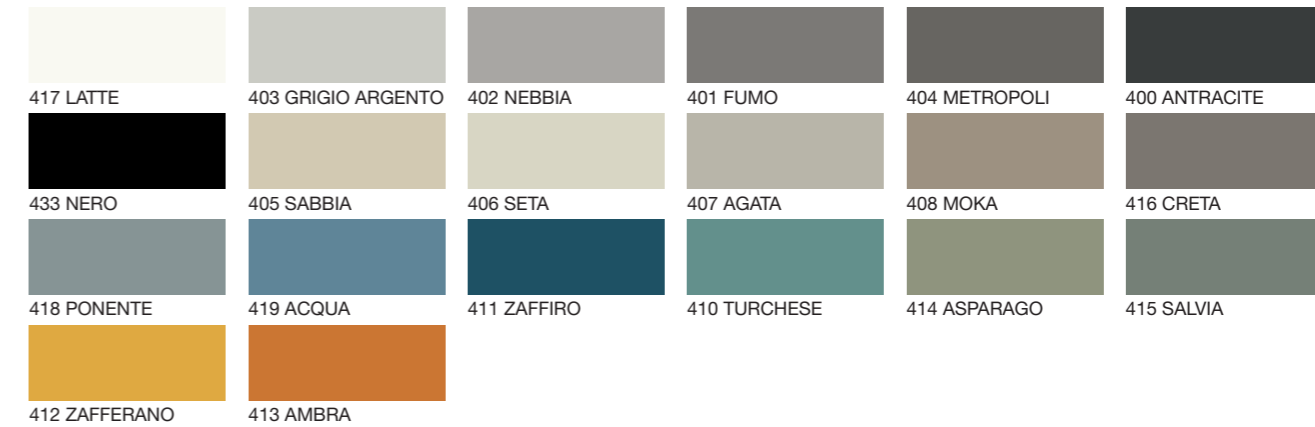

COLORI NCS

Couleurs Ncs / Ncs Colours / Ncs-Farben / Colores Ncs / Цвета Лака Ncs



LAVORAZIONI FRONTALI E FIANCHI

Motifs de façades et côtés / Front and side patterns / Front- und Seiten-Verarbeitung / Tratamientos frontales y laterales /
Обработки фасадов и боковин

PLISSÉ

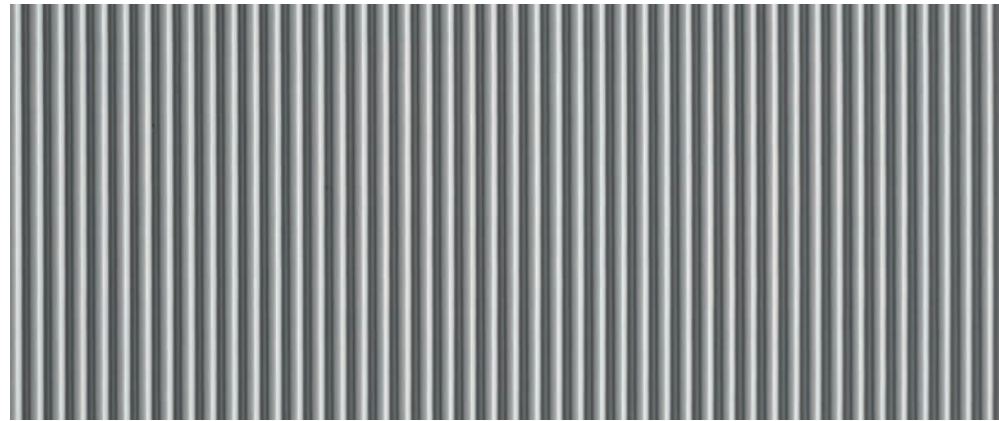

COLORI OPACHI E LUCIDI

Couleurs mates et brillantes / Matt and glossy colours /
Farben Matt und Hochglanz / Colores mates y brillas /
Цвета лака матов. И глянец



GESSATO



COLORI OPACHI E LUCIDI

Couleurs mates et brillantes / Matt and glossy colours /
Farben Matt und Hochglanz / Colores mates y brillas /
Цвета лака матов. И глянец



OXFORD



COLORI OPACHI E LUCIDI

Couleurs mates et brillantes / Matt and glossy colours /
Farben Matt und Hochglanz / Colores mates y brillas /
Цвета лака матов. И глянец



LAVORAZIONI FRONTALI E FIANCHI

Motifs de façades et côtés / Front and side patterns / Front- und Seiten-Verarbeitung / Tratamientos frontales y laterales /
Обработки фасадов и боковин

PIQUET



COLORI OPACHI E LUCIDI

Couleurs mates et brillantes / Matt and glossy colours /
Farben Matt und Hochglanz / Colores mates y brillas /
Цвета лака матов. И глянец



GALLES

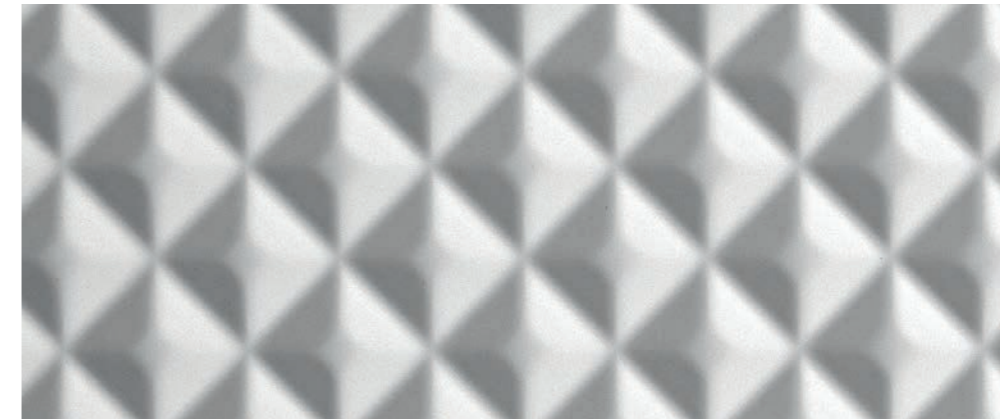

COLORI OPACHI E LUCIDI

Couleurs mates et brillantes / Matt and glossy colours /
Farben Matt und Hochglanz / Colores mates y brillas /
Цвета лака матов. И глянец





MAKÒ

Pensata per ambienti eleganti e ricercati, MAKÒ è una serie che rappresenta l'evoluzione di un'estetica caratterizzata dalla lavorazione a bisello del frontale. Un equilibrio di tagli geometrici che dal perimetro del frontale confluiscono nell'accattivante maniglia centrale. Una serie adatta ad ogni ambiente classico o contemporaneo.

Conçue pour des environnements élégants et recherchés, MAKÒ est une série qui représente l'évolution d'une esthétique caractérisée par des façades bisautées. Un équilibre de coupes géométriques qui depuis le périmètre de la façade convergent dans l'élégante poignée centrale. Une série adaptée à tout environnement classique ou contemporain.

Designed for elegant and refined environments, MAKÒ is a model which represents the evolution of an aesthetic characterized by the bevel workmanship of the front. A balance of geometric cuts that flow from the perimeter of the front into the central handle. A model suitable for any classic or contemporary setting.

MAKÒ wurde für elegante und raffinierte Umgebungen entwickelt und ist ein Modell, das die Entwicklung einer Ästhetik darstellt, die durch die abgeschrägte Verarbeitung der Front gekennzeichnet ist. Eine Balance aus geometrischen Schnitten, die vom Umfang der Front in den zentralen Griff fließen. Ein Modell, das für jede klassische oder zeitgenössische Umgebung geeignet ist.

Diseñado para ambientes elegantes y rebuscados, MAKÒ es una serie que representa la evolución de una estética caracterizada por el tratamiento biselado del frontal. Un equilibrio entre los cortes geométricos que desde el perímetro del frontal confluyen al tirador puesto al centro. Una gama adecuada a cada ambiente clásico o contemporáneo.

Созданная для элегантных и изысканных интерьеров, серия MAKÒ представляет собой эволюцию эстетики, характеризующейся скошенной обработкой двери. Баланс геометрических вырезов, перетекающих по периметру передней части в привлекательную центральную ручку. Серия подходит для любого классического или современного интерьера.

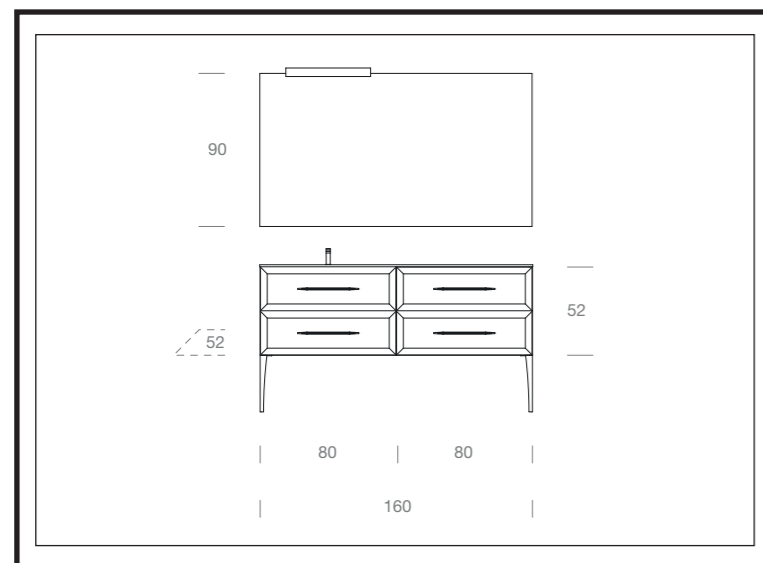

Porta-lavabo e base laccati lucido 433 Nero, top in Vetro lucido con vasca integrata finitura 433 Nero. Specchio filo lucido con lampada Cover 433 Nero lucido. Maniglie con Swarovski e piedini in finitura oro.

Meuble sous-vasque et élément bas laqués 433 Noir brillant, plan en Verre brillant avec vasque intégrée finition 433 Noir. Miroir simple avec applique Cover 433 Noir brillant. Poignées avec Swarovski et pieds en finition or.

Washbasin unit and base unit in glossy lacquered 433 Nero finish, top in glossy glass 433 Nero. Simple mirror with "Cover" lamp in 433 glossy NERO finish. Handles with Swarovski and legs in gold finish.

Waschtischunterschrank und Unterschrank in 433 Nero hochglanz lackiert. Glaswaschtisch hochglanz mit integriertem Waschbecken 433 Nero. Spiegel mit Cover-Lampe in 433 Nero hochglanz. Griffe mit Swarovski und Füße in Gold-Ausführung.

Porta-lavabo y módulo lacados 433 Nero brillo, encimera de Cristal brillo con lavabo integrado acabado 433 Nero. Espejo canto pulido con lámpara Cover 433 Nero brillo. Tirador con Swarovski y patas en acabado dorado.

Тумба под раковину и тумба лакированные в цвет 433 Nero глянцевый, стеклянный глянцевый топ с интегрированной раковиной отделка 433 Nero. Зеркало с полированными краями и светильником Cover 433 Nero глянцевый. Ручки со Swarovski, ножки в отделке золота.





Dettaglio piedini in metallo finitura oro.

Détail: pied en métal finition or.

Detail gold finish legs.

Detail: Fuß aus Metall mit Gold-Ausführung.

Detalle patas de metal acabado dorado.

Деталь ножек из металла в отделке золото.

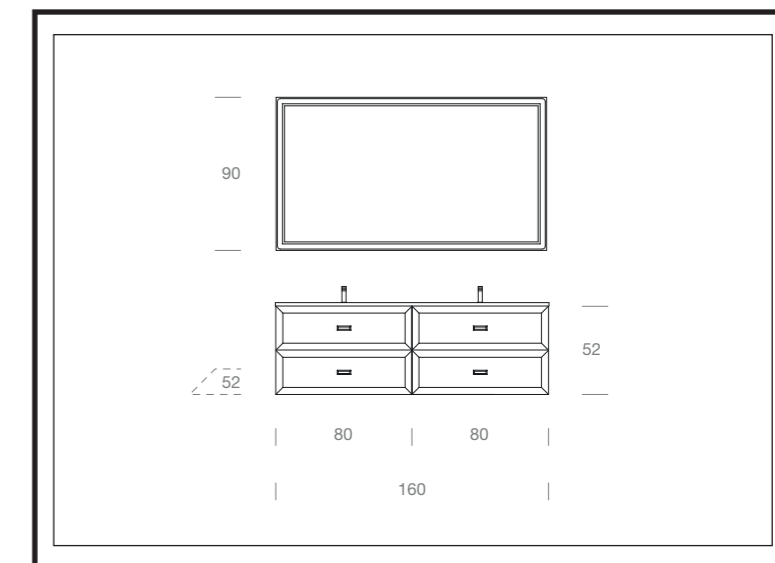

Portalavabi laccati opaco 417 Latte con maniglie laccate 417 Latte opaco. Top in Tecnogres 321 Statuarietto con doppia vasca integrata; specchio retroilluminato con cornice laccata opaco 417 Latte.

Meubles sous-vasque laqués 417 Latte mat avec poignées laquées 417 Latte mat. Plan en Tecnogres 321 Statuarietto avec double vasque intégrée; Miroir rétroéclairé avec cadre laqué 417 Latte mat.

Washbasin unit in matt lacquered 417 Latte finish with handles in matt lacquered 417 Latte finish. Tecnogres 321 Statuarietto top with double integrated basin. Backlit mirror with frame in matt lacquered 417 Latte finish.

Waschtischunterschranke in 417 Latte matt lackiert mit Griffen in 417 Latte matt lackiert. Feinsteinzeug-waschtisch 321 Statuarietto mit integriertem Doppelwaschbecken; hinterleuchteter Spiegel mit lackiertem Rahmen 417 Latte matt.

Portalavabos lacados 417 Latte mate con tiradores lacados 417 Latte mate. Encimera en Tecnogres 321 Statuarietto con doble lavabo integrado; espejo retroiluminado con marco lacado 417 Latte mate.

Тумбы под раковину и ручки лакированные в цвет 417 Latte матовый. Top из техногреса 321 Statuarietto с двойной раковиной; зеркало с подсветкой и рамкой лакированной в цвет 417 Latte матовый.



Particolare anta
bisellata con maniglia
in metallo laccata
opaco 417 Latte.

*Détail de façade
biseautée avec poignée
en métal laquée 417 Latte
mat.*

*Detail beveled front with
metal handle in matt
lacquered 417 Latte
finish.*

*Detail: abgeschrägter
Front mit matt lackiertem
Metallgriff 417 Latte.*

*Detalle frontal biselado
con tirador de metal
lacado 417 Latte mate.*

*Особенность
фасада с фаской и
металлической ручкой
лакированной в цвет
417 Latte матовый.*



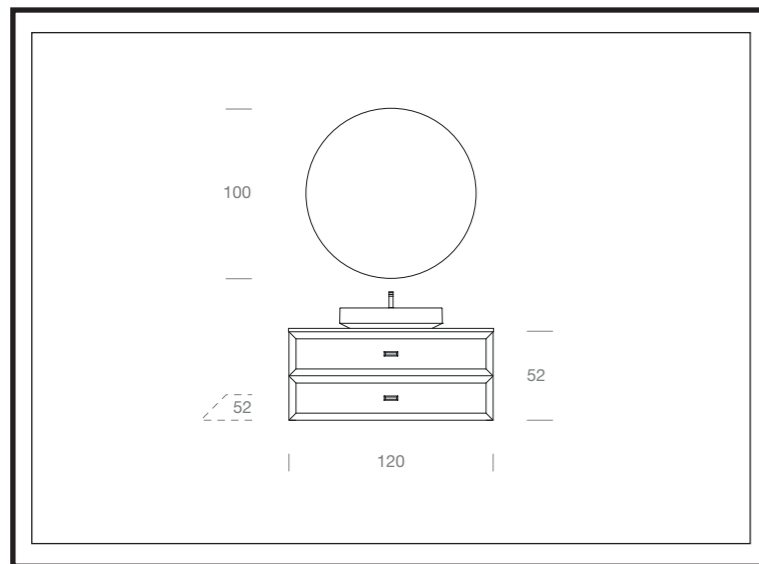

Frame, lavabo soprapiano dalle morbide forme, in Tecnomat bianco opaco L.50xH.11xP.35 cm.

Frame, vasque à poser avec formes adoucies, en Tecnomat blanc mat L.50xH.11xP.35 cm.

"Frame", smooth shape counter basin, in matt white Tecnomat W.50xH.11xD.35 cm.

Frame, Aufsatzwaschbecken gekennzeichnet durch eine glatte Form, aus Tecnomat matt Weiß B.50xH.11xT.35 cm.

Frame, lavabo sobrecimera caracterizado por una forma suave, en Tecnomat blanco mate A.50xH.11xP.35 cm.

Frame накладная раковина мягких форм из Техномата белого матового Ш.50xВыс.11xГл.35 см.





Portalavabo laccato opaco 408 Moka, maniglie in finitura oro. Top in Tecnogres 322 Emperador opaco con lavabo d'arredo in Tecnomat; specchio Ergo retroilluminato.

Meuble sous-vasque laqué 408 Moka mat, poignées en finition or. Plan en Tecnogres 322 Emperador mat avec vasque à poser en Tecnomat; Miroir Ergo rétroéclairé.

Washbasin unit in matt lacquered 408 Moka finish, handles in gold finish. Tecnogres 322 Emperador matt with Tecnomat counter basin; "Ergo" backlit mirror.

Waschtischunterschrank in 408 Moka matt lackiert, Griffe in Gold-Ausführung. Feinsteinzeug-waschtisch 322 Emperador matt mit Tecnomat-aufsatzwaschbecken; Ergo hinterleuchteter Spiegel.

Portalavabo lacado 408 Moka mate, tiradores en acabado dorado. Encimera en Tecnogres 322 Emperador mate con lavabo sobrencimera en Tecnomat; espejo Ergo retroiluminado.

Тумба под раковину лакированная в цвет 408 Мокa матовый, ручки в отделке золото. Топ из Техногреса 322 Emperador матовый с накладной раковиной из Техномата; зеркало Ergo с подсветкой.

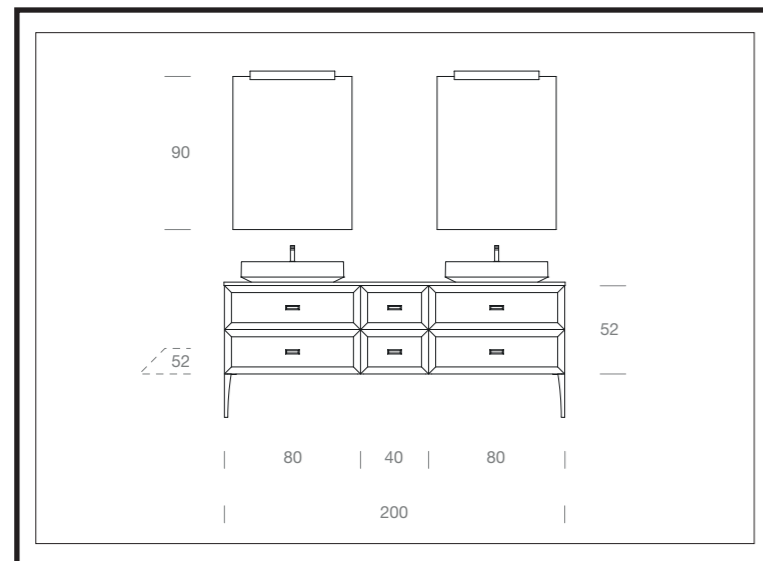

Portlavabi e base laccati opaco 407 Agata, maniglie e piedini in finitura cromo. Top in Tecnogres 320 Nero Atlante opaco con lavabi d'arredo in TecnoLite. Specchi filo lucido con lampade Cover in finitura cromo.

Meubles sous-vasque et élément bas laqués 407 Agata mat, poignées et pieds en finition chromée. Plan en Tecnogres 320 Nero Atlante mat avec vasques à poser en TecnoLite; Miroirs simples avec appliques Cover en finition chromée.

Washbasin units and base unit in matt lacquered 407 Agata finish, chrome handles and legs. Tecnogres 320 Nero Atlante matt top with TecnoLite counter basins. Simple mirrors with "Cover" lamp in chrome finish.

Waschtischunterschranke und Unterschranke in 407 Agata matt lackiert, Griffe und Füße in Chrom-Ausführung. Feinsteinzeug-Waschtischplatte 320 Nero Atlante matt mit Aufsatzwaschbecken aus TecnoLite. Spiegel mit Cover-Lampen in verchromte Ausführung.

Portlavabos y módulos lacados 407 Agata mate, tiradores y patas en acabado cromo. Encimera en Tecnogres 320 Nero Atlante mate con lavabos sobren cimera en TecnoLite. Espejos canto pulido con lámpara Cover en acabado cromo.

Тумбы под раковину и тумбы лакированные в цвет 407 Agata матовый, ручки и ножки в отделке хром. Топ из Техногреса 320 Nero Atlante матовый с накладными раковинами из Технолита. Зеркала с полированными краями и светильниками Cover в отделке хром.





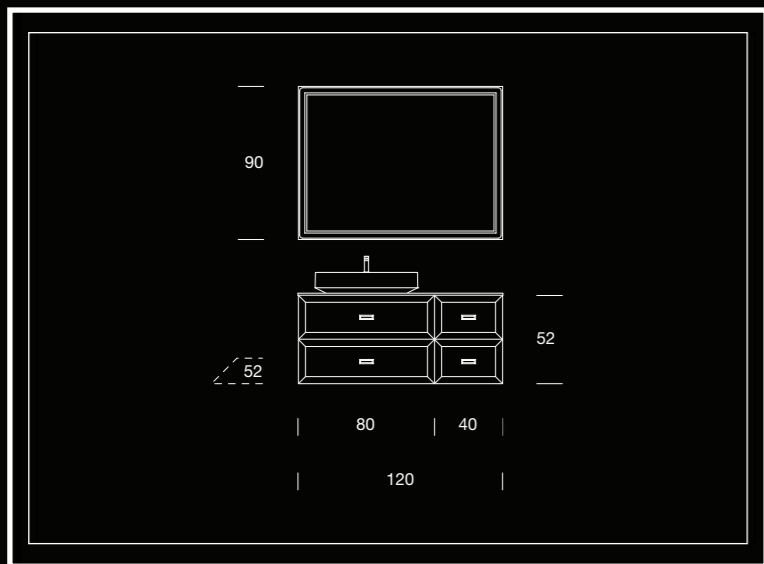

Portlavabo e base laccati lucido 433 Nero con maniglie cromo; top in marmo Nero Marquinia con lavabo d'arredo in Tecnolux. Specchio retroilluminato con cornice 433 Nero lucido.

Meuble sous-vasque et meuble bas laqués 433 Nero brillant avec poignées chromées; plan en marbre Nero Marquinia avec vasque à poser en Tecnolux. Miroir rétroéclairé avec cadre 433 Nero brillant.

Washbasin base unit and base unit in lacquered 433 Nero glossy finish with chrome handles; marble top in Nero Marquinia finish with counter basin in Tecnolux. Backlit mirror with frame in 433 Nero glossy finish.

Waschtischunterschrank und Unterschrank 433 Schwarz hochglanz lackiert mit Chromgriffen; Marmor-waschbecken Nero Marquinia mit Tecnolux Aufsatzwaschbecken. Hinterbeleuchteter Spiegel mit Rahmen 433 Nero hochglanz.

Portlavabo y frontal 433 Nero brillo con tirador cromo; encimera en mármol Nero Marquinia con lavabo en apoyo sobre encimera en tecnolux. Espejo retroiluminado con marco 433 Nero brillo.

Тумба под раковину и тумба цвет 433 Nero глянцевый с ручками хром, топ из мрамора Nero Marquinia с накладной раковиной из Технолюкса белого глянцевого. Зеркало со светодиодной подсветкой и рамкой цвет 433 Nero глянцевый.





A sinistra particolare dello specchio retroilluminato con cornice finitura 433 Nero lucido.

A gauche: détail miroir rétro-éclairé avec contour 433 Nero et brillant.

Left: detail of the backlit mirror with frame 433 Nero glossy.

Auf der linken Seite Detail des hinterleuchteten Spiegels, Spiegels mit Rahmen in 433 Nero Hochglanz Ausführung.

A la izquierda particular del espejo retroiluminado con marco acabado 433 Nero brillo.

Слева особенность зеркала с подсветкой с рамкой цвет Nero 433 глянец.



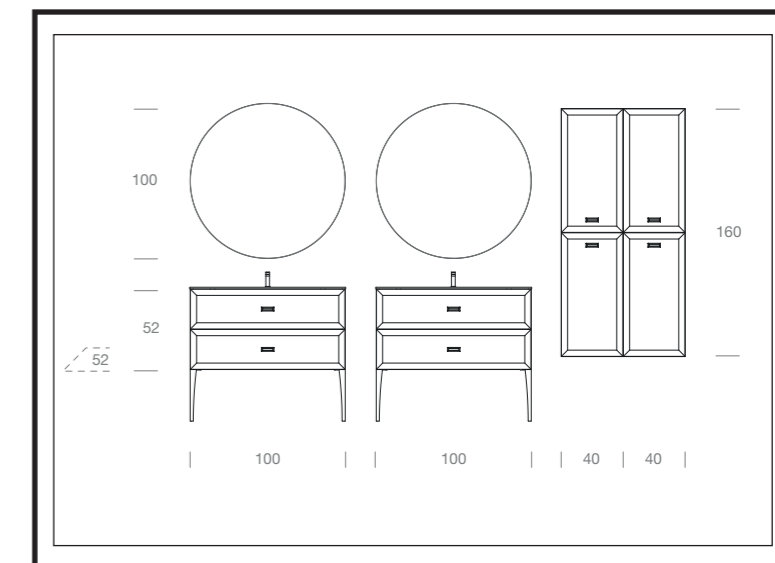

Porta lavabi laccati opaco 415 Salvia, maniglie e piedini laccati opaco 415 Salvia. Top in Vetro satinato con vasca integrata 415 Salvia; specchi Ergo retroilluminati. Colonne laccate opaco 415 Salvia con maniglie laccate opaco 415 Salvia.

Meubles sous-vasque laqués 415 Salvia mat, poignées et pieds laqués 415 Salvia mat. Plan en Verre satiné avec vasque intégrée 415 Salvia; Miroirs Ergo rétroéclairés. Colonnes laquées 415 Salvia mat avec poignées laquées 415 Salvia mat.

Washbasin units in matt lacquered 415 Salvia finish, handles and legs in matt lacquered 415 Salvia finish. Frosted glass top with integrated basin in 415 Salvia finish; "Ergo" backlit mirrors. Columns in matt lacquered 415 Salvia finish with handles in matt lacquered 415 Salvia finish.

Waschtischunterschranke 415 Salvia matt lackiert, Griffe und FüÙe 415 Salvia matt lackiert. Satinierte Glaswaschtisch mit integriertem Becken 415 Salvia; Ergo hinterleuchtete Spiegel. Hochschranke 415 Salvia matt lackiert mit 415 Salvia matt lackierten Griffen.

Porta lavabos lacados 415 Salvia mate, tiradores y patas lacados 415 Salvia mate. Encimera de Cristal satinado con lavabo integrado 415 Salvia; espejos Ergo retroiluminados. Columnas lacadas 415 Salvia mate con tiradores lacados 415 Salvia mate.

Тумбы под раковину, ручки и ножки лакированные в цвет 415 Salvia матовый. Стеклоянный матовый топ с интегрированной раковиной цвет 415 Salvia; зеркала Ergo с подсветкой. Колонны, ручки лакированные в цвет 415 Salvia матовый.

Particolare frontale bisellato, con maniglie G57 laccate opaco 415 Salvia. All'interno del cassetto divisori in metallo serie Row.

Détail de façade biseautée, avec poignées G57 laquées 415 Salvia mat. À l'intérieur du tiroir rangements en métal série Row.

Detail beveled front with G57 handles in matt lacquered 415 Salvia finish. Inside the drawer, "Row" metal organizers.

Detail: abgeschrägter Front mit G57-Griffen in 415 Salvia matt lackiert. In der Metallschublade: Trennelemente der Row-Serie.

Detalle frontal biselado, con tiradores G57 lacados 415 Salvia mate. Al interior del cajón divisorios de metal de la serie Row.

Деталь фасада с фаской и лакированными ручками G57 цвет 415 Salvia матовый. Внутри ящика металлические разделители Row.



PORTALAVABI

Meubles sous-vasque / Washbasin units / Waschtischunterschranke / Portalavabos / Тумбы под раковину

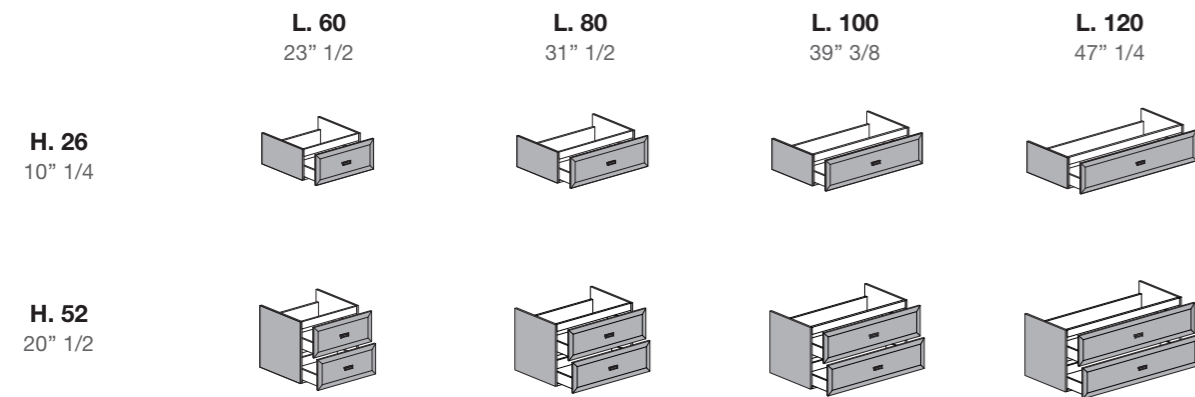

BASI

Éléments / Base units / Unterschranke / Módulos / Тумбы

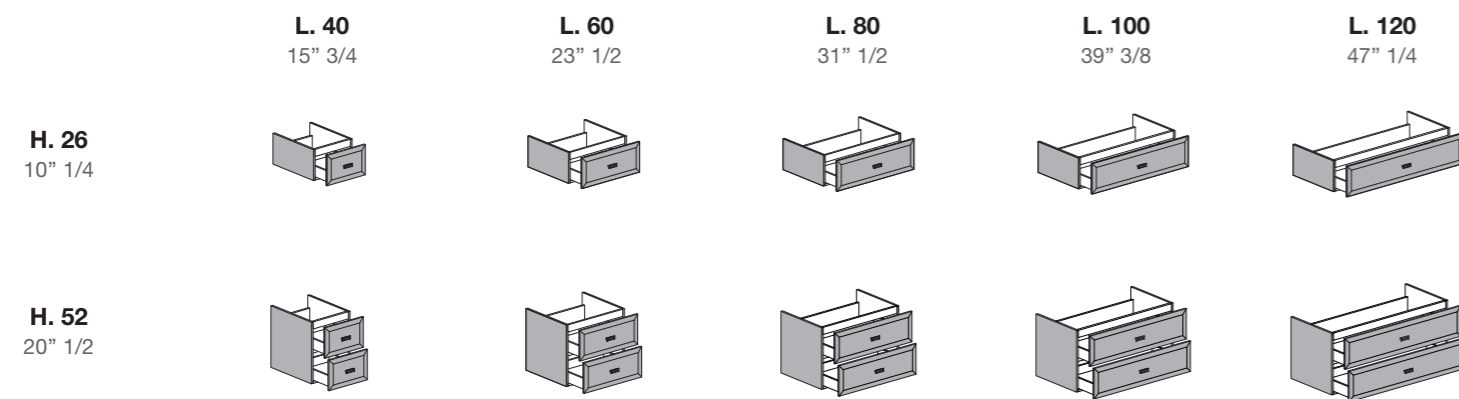

PIEDINI

Pieds / Legs / Füße / Patas / Ножки



COLORI OPACHI E LUCIDI

Couleurs mates et brillantes / Matt and glossy colours / Farben Matt und Hochglanz / Colores mates y brillos / Цвета лака матов. И глянец

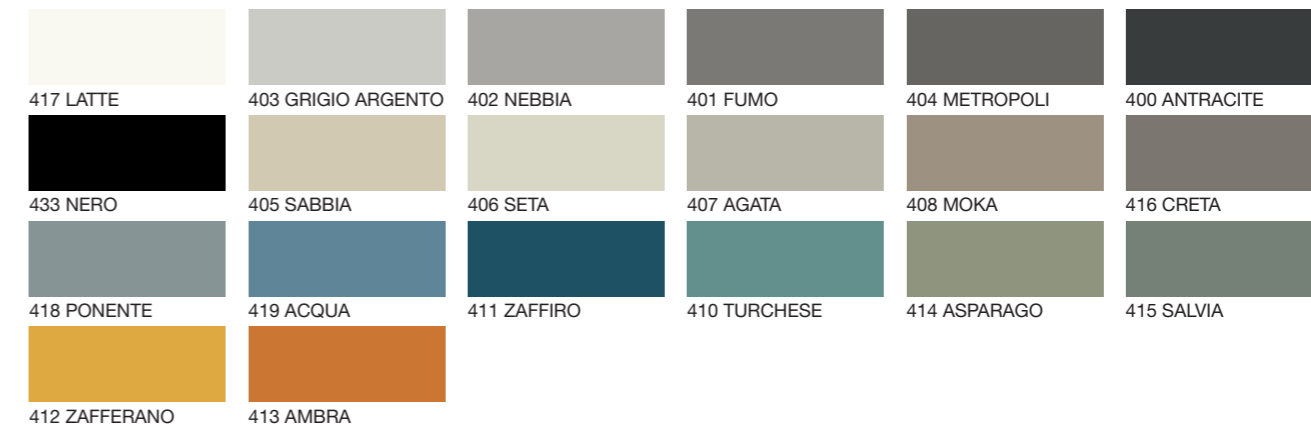

COLORI NCS

Couleurs Ncs / Ncs Colours / Ncs-Farben / Colores Ncs / Цвета Лака Ncs



