

APPROSINE®

DUOS

ACCORDS PARFAITS



MITIGEURS, EVIERS
& ACCESSOIRES



LA SELECTION MITIGEURS DUOS

- 02-09 Les mitigeurs DUOS PREMIUM
- 10-17 Les mitigeurs DUOS OPTIMUM
- 18-23 Les mitigeurs DUOS MILLENIUM 1
- 24-27 Les mitigeurs DUOS MILLENIUM 2 - INOX
- 28-33 Les mitigeurs DUOS SUMMUM PVD

LA SELECTION CUVES DUOS

Les cuves GRANIT - NANOSTONE

- 36-41 VESTA encastrable
- 42-45 ZANTE - Timbre d'office
- 46-49 IKONE sous plan
- 50-51 PIETRA sous plan
- 52-55 IKONE encastrable

Les cuves INOX PVD

- 56-63 TITANIUM sous plan

Les cuves INOX CLASSIQUES

- 64-67 ULYSSE sous plan
- 68-71 POSEIDON sous plan
- 72-75 PHEBE sous plan
- 76-79 PEGASUS sous plan
- 80-83 ICARE encastrable

LA SELECTION EVIERS DUOS

Les éviers GRANIT

- 86-89 ENYO
- 90-93 ADONIS
- 94-97 MINOS
- 98-101 SPARTE
- 102-105 EOLE
- 106-109 CERES
- 110-113 LYCOS
- 114-117 DELOS

Les éviers GRANIT SPECIAUX

- 118 CRONOS
- 119 HERA

Les éviers INOX

- 120-123 SUBLIME
- 124-127 ELITE
- 128-131 ZEPHYR

LA SELECTION ACCESSOIRES DUOS

- 134 Distributeur de savon
- 135 Grilles de fond de cuve
- 136-137 Egouttoirs
- 138-139 Range-couverts Linea
- 140-141 Fonds de hotte et crédences
- 142-154 Tri et gestion des déchets
- 156-167 Pieds pour tables et plans de travail
- 168-181 Eclairage LED
- 182-187 Prises et connectivité
- 188-197 Vidages - Bondes - Evacuations

DUOS PREMIUM
inclut l'évier ou la cuve de
votre choix et l'un des mitigeurs
LIFE, TWIST et **SCOTT CHROMÉS**.

Si mitigeur noir mat
ou chromé brossé
+ 80 Pts
supplémentaires
au prix du DUO PREMIUM

LES MITIGEURS
DUOS
PREMIUM

LES MITIGEURS
DUOS
PREMIUM



DUO PREMIUM
inclut l'évier ou la cuve de
votre choix et l'un des mitigeurs
LIFE, TWIST et **SCOTT CHROMÉS.**

Si mitigeur noir mat
ou chromé brossé
+ 80 Pts
supplémentaires
au prix du DUO PREMIUM

GARANTIE
5 ANS

- Nos mécanismes et têtes céramiques sont garantis 5 ans.
- Les traitements de surface sont garantis 1 an dans le cadre d'une utilisation normale.
- Les mousseurs, flexibles et douchettes ne sont pas garantis.

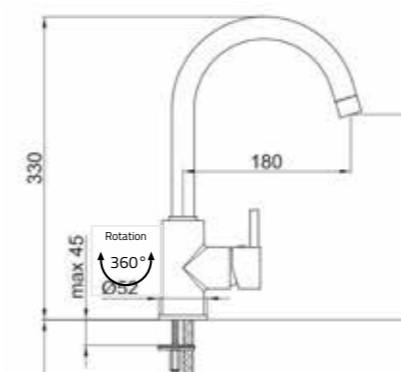

LIFE



Finition	Ref.	Pts
Chromé	ROB68913	00
Noir Mat	ROB68913NM/40	80
Chromé Brossé	ROB68913CB/40	80

En stock

LES MITIGEURS
DUOS
PREMIUM



DUO PREMIUM
inclut l'évier ou la cuve de
votre choix et l'un des mitigeurs
LIFE, TWIST et **SCOTT CHROMÉS.**

Si mitigeur noir mat
ou chromé brossé
+ 80 Pts
supplémentaires
au prix du DUO PREMIUM

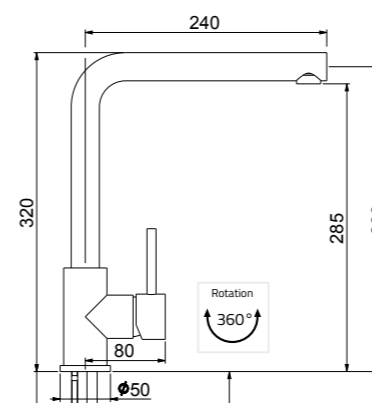

TWIST



Finition	Ref.	Pts
Chromé	ROB400464	00
Noir Mat	ROB400464NM/40	80
Chromé Brossé	ROB400464CB/40	80

En stock

GARANTIE
5 ANS

- Nos mécanismes et têtes céramiques sont garantis 5 ans.
- Les traitements de surface sont garantis 1 an dans le cadre d'une utilisation normale.
- Les mousseurs, flexibles et douchettes ne sont pas garantis.

LES MITIGEURS
DUOS
PREMIUM



DUO PREMIUM
inclut l'évier ou la cuve de
votre choix et l'un des mitigeurs
LIFE, TWIST et SCOTT CHROMÉS.

Si mitigeur noir mat
ou chromé brossé
+ 80 Pts
supplémentaires
au prix du DUO PREMIUM

GARANTIE
5 ANS

- Nos mécanismes et têtes céramiques sont garantis 5 ans.
- Les traitements de surface sont garantis 1 an dans le cadre d'une utilisation normale.
- Les mousseurs, flexibles et douchettes ne sont pas garantis.

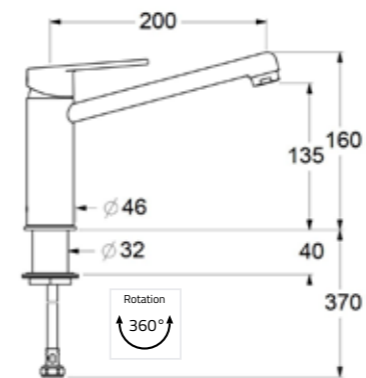

SCOTT



Finition	Ref.	Pts
Chromé	ROB83410	00
Noir Mat	ROB83410NM/40	80
Chromé Brossé	ROB83410CB/40	80

En stock

DUOS OPTIMUM inclut
l'évier ou la cuve de votre choix
et l'un des mitigeurs
TWIST, LEDGE, EASY DOUCHETTE CHROMÉS.

**+ 80 PTS SUPPLÉMENTAIRES
AU PRIX DU DUO PREMIUM**

Si mitigeur chromé brossé
+ 110 Pts
supplémentaires
au prix du DUO PREMIUM

LES MITIGEURS **DUOS** OPTIMUM

LES MITIGEURS
DUOS
OPTIMUM





DUOS OPTIMUM inclut l'évier ou la cuve de votre choix et l'un des mitigeurs **TWIST, LEDGE, EASY DOUCHETTE CHROMÉS.**
+ 80 PTS SUPPLÉMENTAIRES AU PRIX DU DUO PREMIUM

Si mitigeur noir mat ou chromé brossé
+ 110 Pts supplémentaires au prix du DUO PREMIUM

GARANTIE 5 ANS

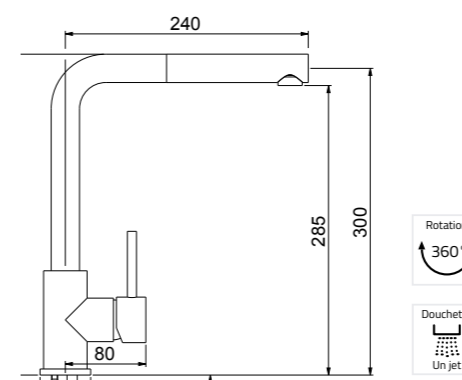
- Nos mécanismes et têtes céramiques sont garantis 5 ans.
- Les traitements de surface sont garantis 1 an dans le cadre d'une utilisation normale.
- Les mousseurs, flexibles et douchettes ne sont pas garantis.



TWIST douchette 

Finition	Ref.	Pts
Chromé	ROB400460/40	80
Noir Mat	ROB400460NM/55	110
Chromé Brossé	ROB400460CB/55	110

En stock

LES MITIGEURS
DUOS
OPTIMUM



DUOS OPTIMUM inclut l'évier ou la cuve de votre choix et l'un des mitigeurs **TWIST, LEDGE, EASY DOUCHETTE CHROMÉS.**

+ 80 PTS SUPPLÉMENTAIRES AU PRIX DU DUO PREMIUM

Si mitigeur noir mat ou chromé brossé
+ 110 Pts supplémentaires au prix du DUO PREMIUM

GARANTIE 5 ANS

- Nos mécanismes et têtes céramiques sont garantis 5 ans.
- Les traitements de surface sont garantis 1 an dans le cadre d'une utilisation normale.
- Les mousseurs, flexibles et douchettes ne sont pas garantis.

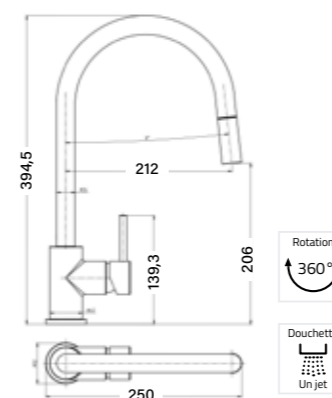

LEDGE douchette

Finition	Ref.	Pts
Chromé	ROB400042/40	80
Noir chrome	ROB400042NM/55	110
Chromé Brossé	ROB400042CB/55	110

En stock

LES MITIGEURS
DUOS
OPTIMUM



DUOS OPTIMUM inclut l'évier ou la cuve de votre choix et l'un des mitigeurs **TWIST, LEDGE, EASY DOUCHETTE CHROMÉS.**
+ 80 PTS SUPPLÉMENTAIRES AU PRIX DU DUO PREMIUM

Si mitigeur noir mat ou chromé brossé
+ 110 Pts supplémentaires au prix du DUO PREMIUM

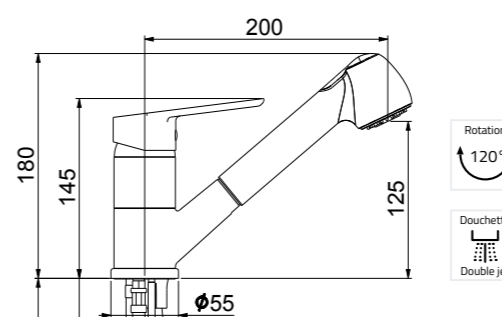

EASY douchette 

Finition	Ref.	Pts
Chromé	ROB9401/40	80
Noir Mat	ROB9401NM/55	110
Chromé Brossé	ROB9401CB/55	110

En stock

GARANTIE 5 ANS

- Nos mécanismes et têtes céramiques sont garantis 5 ans.
- Les traitements de surface sont garantis 1 an dans le cadre d'une utilisation normale.
- Les mousseurs, flexibles et douchettes ne sont pas garantis.

DUOS MILLENIUM 1
inclut l'évier ou la cuve de votre choix
et l'un des 2 mitigeurs
HODGE PROF, FEELING CHROMÉS.

**+ 170 PTS SUPPLÉMENTAIRES
AU PRIX DU DUO PREMIUM**

Si mitigeur noir mat
ou chromé brossé
+ 280 Pts
supplémentaires
au prix du DUO PREMIUM

LES MITIGEURS
DUOS
MILLENIUM 1

LES MITIGEURS
DUOS
MILLENIUM 1



DUOS MILLENIUM 1 inclut
l'évier ou la cuve de votre choix et l'un des mitigeurs
HODGE PROF, FEELING CHROMÉS.

+ 170 PTS SUPPLÉMENTAIRES AU PRIX DU DUO PREMIUM

Si mitigeur noir mat
ou chromé brossé
+ 280 Pts
supplémentaires
au prix du DUO PREMIUM

**GARANTIE
5 ANS**

- Nos mécanismes et têtes céramiques sont garantis 5 ans.
- Les traitements de surface sont garantis 1 an dans le cadre d'une utilisation normale.
- Les mousseurs, flexibles et douchettes ne sont pas garantis.

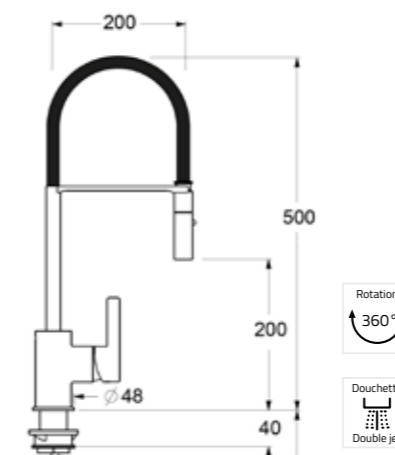

HODGE Prof



Finition	Ref.	Pts
Chromé	ROB400626/85	170
Noir Mat	ROB400626NM/140	280
Chromé Brossé	ROB400626CB/140	280

En stock

LES MITIGEURS
DUOS
MILLENIUM 1



DUOS MILLENIUM 1 inclut
l'évier ou la cuve de votre choix et l'un des mitigeurs
HODGE PROF, FEELING CHROMÉS.
+ 170 PTS SUPPLÉMENTAIRES AU PRIX DU DUO PREMIUM

Si mitigeur noir mat
ou chromé brossé
+ 280 Pts
supplémentaires
au prix du DUO PREMIUM

GARANTIE
5 ANS

- Nos mécanismes et têtes céramiques sont garantis 5 ans.
- Les traitements de surface sont garantis 1 an dans le cadre d'une utilisation normale.
- Les mousseurs, flexibles et douchettes ne sont pas garantis.

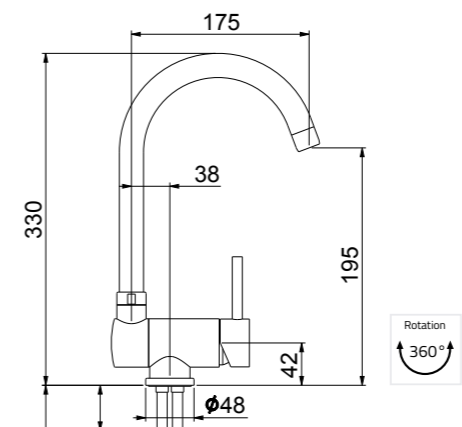

FEELING
Bec basculant



Finition	Ref.	Pts
Chromé	ROB400233/85	170
Noir Mat	ROB400233NM/140	280
Chromé Brossé	ROB400233CB/140	280

En stock

DUOS MILLENIUM 2
inclut l'évier ou la cuve de votre choix
et l'un des 3 mitigeurs INOX
REAL STEEL
+ 320 PTS SUPPLÉMENTAIRES
AU PRIX DU DUO PREMIUM

LES MITIGEURS
DUOS
MILLENIUM 2
INOX

INOX 316 L



Real Steel 5

INOX 316 L



Real Steel 2

INOX 316 L

LES MITIGEURS
DUOS
MILLENIUM 2



Real Steel 1

DUOS MILLENIUM 2 inclut l'évier ou la cuve de votre choix et l'un des 3 mitigeurs **REAL STEEL**

+ 320 PTS SUPPLÉMENTAIRES AU PRIX DU DUO PREMIUM

REAL STEEL



Finition	Nom	Ref.	Pts
Inox brossé	Real Steel 1	ROB63421X/160	320
Inox brossé	Real Steel 2	ROB63422X/160	320
Inox brossé	Real Steel 5	ROB20022X/160	320

En stock

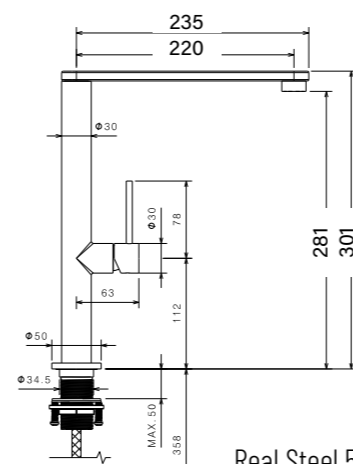

Real Steel 5

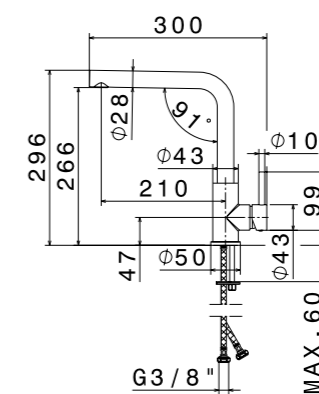

Real Steel 2

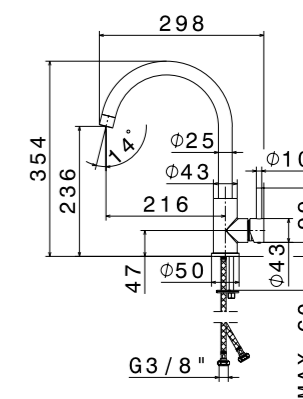

Real Steel 1

GARANTIE 5 ANS

- Nos mécanismes et têtes céramiques sont garantis 5 ans.
- Les traitements de surface sont garantis 1 an dans le cadre d'une utilisation normale.
- Les mousseurs, flexibles et douchettes ne sont pas garantis.

DUOS SUMMUM PVD inclut
l'évier ou la cuve de votre choix et les mitigeurs

REAL 1

DANS L'UNE DES 3 FINITIONS PVD

+ 340 PTS SUPPLÉMENTAIRES
AU PRIX DU DUO PREMIUM

DUOS SUMMUM PVD inclut
l'évier ou la cuve de votre choix et les mitigeurs

REAL 2 DOUCHETTE

DANS L'UNE DES 3 FINITIONS PVD

+ 420 PTS SUPPLÉMENTAIRES
AU PRIX DU DUO PREMIUM

LES MITIGEURS **DUOS** SUMMUM PVD

FINITION PVD
Cuivre, Or, Canon de fusil
brossé

ARTINOX

LES MITIGEURS
DUOS
SUMMUM



DUO SUMMUM inclut l'évier ou la cuve de votre choix et l'un des mitigeurs **REAL 1**

+ 340 PTS SUPPLÉMENTAIRES AU PRIX DU DUO PREMIUM

GARANTIE 5 ANS

- Nos mécanismes et têtes céramiques sont garantis 5 ans.
- Les traitements de surface sont garantis 1 an dans le cadre d'une utilisation normale.
- Les mousseurs, flexibles et douchettes ne sont pas garantis.

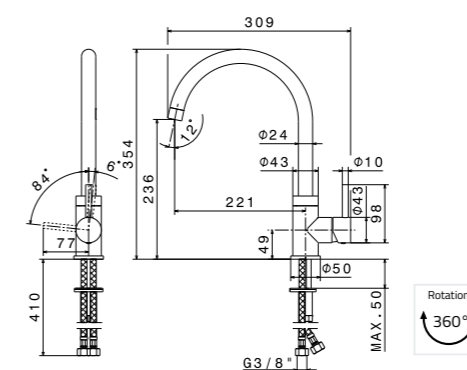

REAL1



Finition	Ref.	Pts
Cuivre brossé	ROB63421CUB/170	340
Or Brossé	ROB63421OB/170	340
Canon de fusil	ROB63421CFB/170	340

En stock

LES MITIGEURS
DUOS
SUMMUM



DUO SUMMUM inclut l'évier ou la cuve de votre choix
et l'un des mitigeurs **REAL 2 DOUCHETTE**

+ 420 PTS SUPPLÉMENTAIRES AU PRIX DU DUO PREMIUM

**GARANTIE
5 ANS**

- Nos mécanismes et têtes céramiques sont garantis 5 ans.
- Les traitements de surface sont garantis 1 an dans le cadre d'une utilisation normale.
- Les mousseurs, flexibles et douchettes ne sont pas garantis.

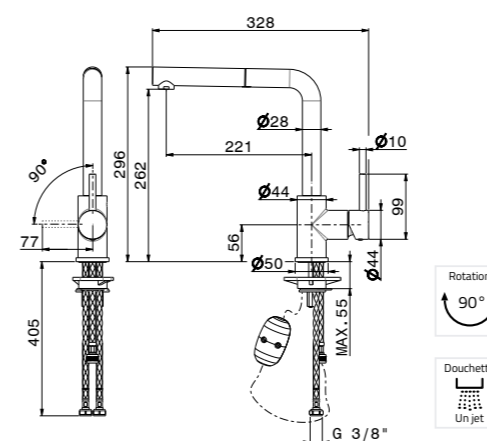

REAL2



Finition	Ref.	Pts
Cuivre brossé	ROB63425CUB/210	420
Or Brossé	ROB63425OB/210	420
Canon de fusil	ROB63425CFB/210	420

En stock



LES CUVES

GRANIT

La résine Granit est constituée de 80 % de granules de quartz naturel, l'élément le plus dur du granit. Elle est combinée à un acryle de haute qualité, coulé à basse pression et teinté dans la masse, ce qui confère à l'évier ou la cuve son incomparable dureté, une résistance remarquable aux rayures et aux impacts, à la chaleur (280°C), aux chocs thermiques et aux UV.

IKONE - IKONE SP - VESTA

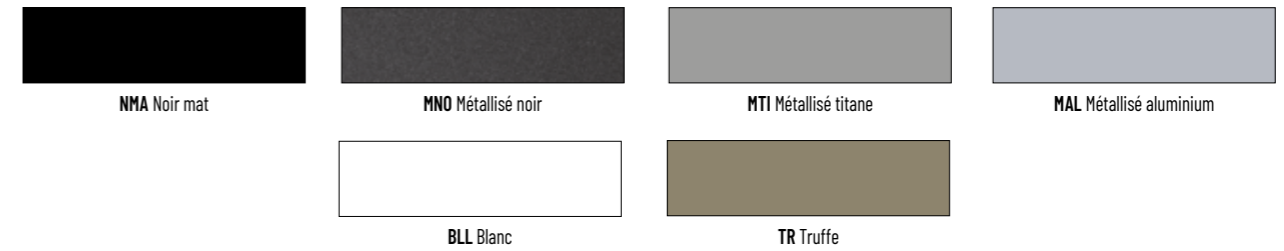

GARANTIE 5 ANS

NANOSTONE

L'accord parfait avec les plans de travail Silestone® et Dekton®

ZANTE - PIETRA

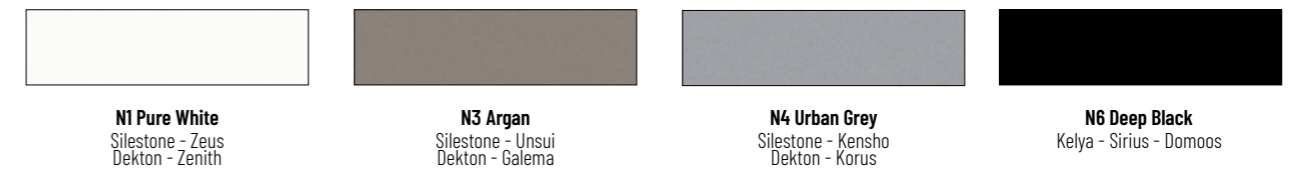

La garantie s'applique uniquement aux éviers et cuves. Les différents accessoires et vidages en sont exclus.

VESTA



VESTA WORKSTATION

Design et fonctionnalité

EGOUTTOIR PLIABLE
en acier inoxydable noir mat
(Existe en 4 finitions)

PANIER EGOUTTOIR
en polycarbonate alimentaire
noir mat

**PLAQUE DE
DÉCOUPE AJOURÉE**
en HPL marbré noir
adaptée à la cuve Vesta



VISUALISEZ VOTRE ACCORD PARFAIT **CUVE + MITIGEUR** Dépliez le volet rabattable

Les DUOS Granit VESTA



CUVE ENCASTRABLE



CUVE SEULE - Ref : VES8610NMA/272 **544 Pts.**
En stock

Ref : VES8610NMA/334 + ref.mitigeur Life ou Twist ou Scott chromé **668 Pts.**
En stock

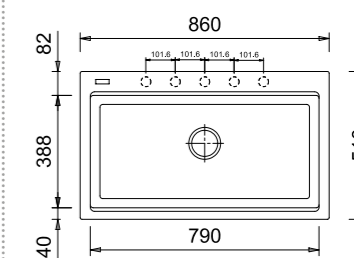

- Cuve rectangulaire encastrable
- Grille trop plein rectangulaire
- Dim. ext. cuve : 860 x 510 mm.
- Dim.int. cuve : 790 x 388 mm.
- Découpe : 840 x 490 mm.
- Prof. cuve : 225 mm.
- Non réversible et encastrable

Cuve livrée avec un vidage manuel et trop plein chromé



DOUBLE CUVE SEULE - Ref : VES8620NMA/280 **560 Pts.**
En stock

Ref : VES8620NMA/350 + ref.mitigeur Life ou Twist ou Scott chromé **700 Pts.**
En stock

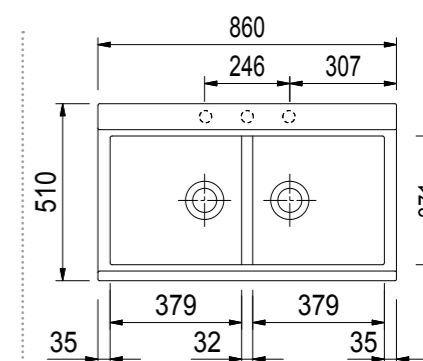

- Double cuve rectangulaire encastrable
- Grille trop plein rectangulaire
- Dim. ext. cuve : 860 x 510 mm.
- Dim.int. cuves : 379 x 371 mm.
- Découpe : 840 x 490 mm.
- Prof. cuve : 235 mm.
- Non réversible et encastrable

Cuve livrée avec un vidage manuel et trop plein chromé



ACCESSOIRES COMPATIBLES



PLANCHE À DÉCOUPER / COVER HPL
Effet marbre noir
Dim. 405 x 430 mm.
Ref : COPHPLX2/60 **120 pts**
En stock



PANIER EGOUTTOIR
Polycarbonate alimentaire noir mat
Dim. 401 x 180 mm.
Ref : VAS70LX/42 **84 pts**
En stock

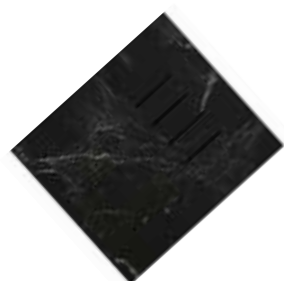

ÉGOUTTOIR PLIABLE
PVD noir mat
Dim. 310 x 450 mm.
Ref : EG.NM/60 **120 pts**
En stock



DISTRIBUTEUR DE SAVON ROMA
8 finitions
Page 134
En stock

FINITIONS



NMA Noir mat

RETROUVEZ TOUS NOS
ACCESSOIRES PAGES 134 À 197

VISUALISEZ VOTRE ACCORD PARFAIT **CUVE + MITIGEUR** Dépliez le volet rabattable

Les DUOS Granit ZANTE

Garantie
20 ans
CONTRE
LES CHOCES
THERMIQUES



ZANTE,
LE TIMBRE D'OFFICE
À VOS MESURES
VOIR PAGES 44-45

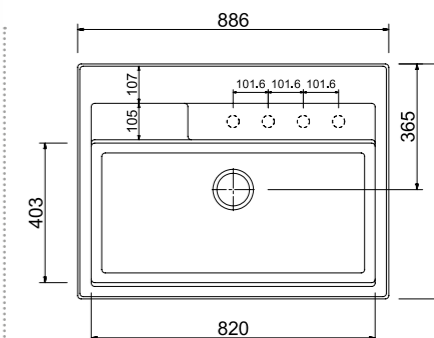

- Timbre d'office à poser 1 bac
- Grille trop plein rectangulaire
- Dim. ext. cuve : 886 x 679 mm.
- Dim. int. cuve : 820 x 403 mm.
- Prof. cuve : 190 mm.
- Non réversible

Cuve livrée avec un vidage manuel et trop plein chromé



TIMBRE D'OFFICE SEUL - Ref : ZAN82/ finition/495 **990 Pts.**
Sur commande

Ref : ZAN82/ finition/595 + ref.mitigeur Life ou Twist ou Scott chromé
1190 Pts.
Sur commande



OPTIONS / ACCESSOIRES



Enjoliveur de bonde avec panier
Pages 192-193



Vidage manuel avec trop plein rectangulaire/rond
Pages 192-193



Vidage automatique avec trop plein rectangulaire/rond
Pages 192-193



FINITIONS NANOSTONE



N1 Pure White
Silestone - Zeus
Dekton - Zenith



N3 Argan
Silestone - Unsui
Dekton - Galema

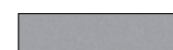

N4 Urban Grey
Silestone - Kensho
Dekton - Korus



N6 Deep Black
Kelya - Sirius - Domoos



RETROUVEZ TOUS NOS
ACCESSOIRES PAGES 134 À 197

ZANTE VOTRE TIMBRE D'OFFICE SUR MESURE

L'arrière du timbre d'office ZANTE a été conçu pour être ajusté afin de s'adapter à des plans de travail de différentes profondeurs et obtenir une avancée égale ou supérieure à 15 mm par rapport au panneau avant du meuble de cuisine.

De plus, deux possibilités ont été prévues en hauteur pour garantir que le chevauchement avec le plan de travail soit égal ou supérieur à 15 mm pour les plans de 12 à 20 mm d'épaisseur ou bien égal ou supérieur à 5 mm pour les plans de 30 mm à 40 mm d'épaisseur.



Dimensions ajustables
à la profondeur
et à l'épaisseur de
votre plan de travail

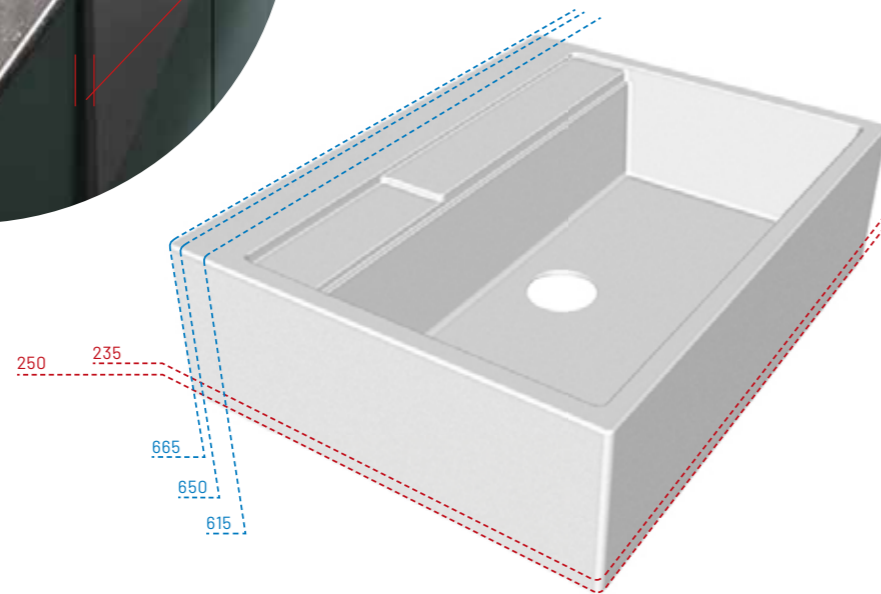

FINITIONS NANOSTONE



N1 Pure White
Silestone - Zeus
Dekton - Zenith



N3 Argan
Silestone - Unsui
Dekton - Galema



N4 Urban Grey
Silestone - Kensho
Dekton - Korus



N6 Deep Black
Kelya - Sirius - Domoos



**ARIA
PUR**
ANTI
BACTERIEN

Timbre d'office ZANTE pour plan de travail épaisseur 12 à 20 mm.

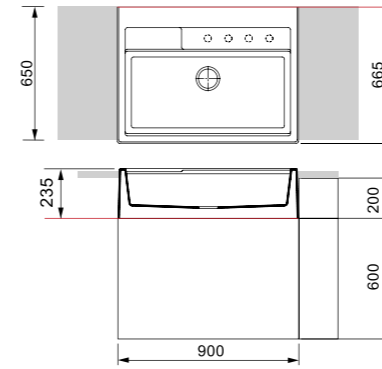

Profondeur plan de travail 650 mm.

Ref : ZAN82/23A/ finition/595
+ ref.mitigeur Life ou Twist ou Scott chromé

1190 Pts.

Sur commande

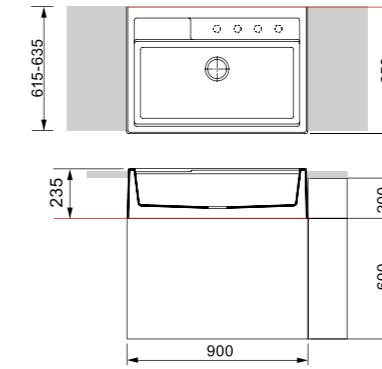

Profondeur plan de travail 615 à 635 mm.

Ref : ZAN82/23B/ finition/595
+ ref.mitigeur Life ou Twist ou Scott chromé

1190 Pts.

Sur commande

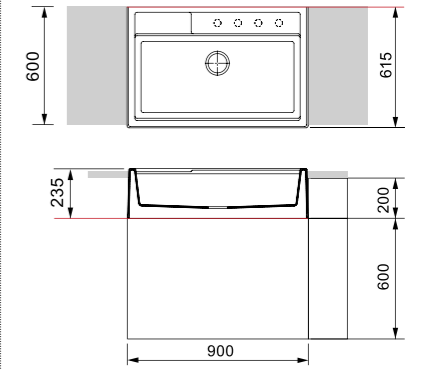

Profondeur plan de travail 600 mm.

Ref : ZAN82/23C/ finition/595
+ ref.mitigeur Life ou Twist ou Scott chromé

1190 Pts.

Sur commande

Timbre d'office ZANTE pour plan de travail épaisseur 30 à 40 mm.

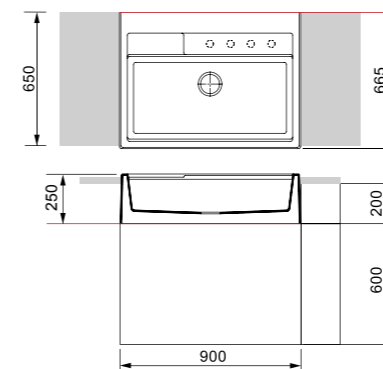

Profondeur plan de travail 650 mm.

Ref : ZAN82/25A/ finition/595
+ ref.mitigeur Life ou Twist ou Scott chromé

1190 Pts.

Sur commande

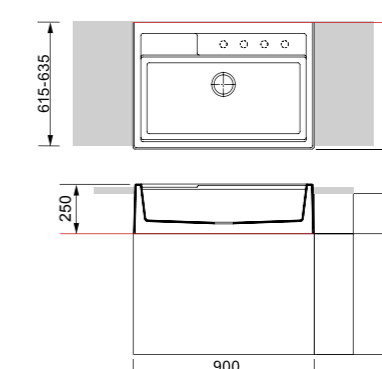

Profondeur plan de travail 615 à 635 mm.

Ref : ZAN82/25B/ finition/595
+ ref.mitigeur Life ou Twist ou Scott chromé

1190 Pts.

Sur commande

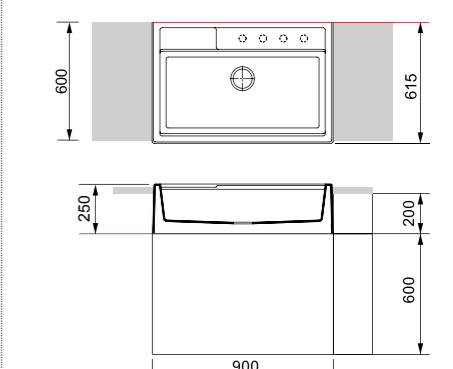

Profondeur plan de travail 600 mm.

Ref : ZAN82/25C/ finition/595
+ ref.mitigeur Life ou Twist ou Scott chromé

1190 Pts.

Sur commande



IKONE

Cuve sous plan

CUVES SOUS PLAN



Ref : IK086SP/finition/325 + ref.mitigeur Life ou Twist ou Scott chromé

650 Pts.
En stock

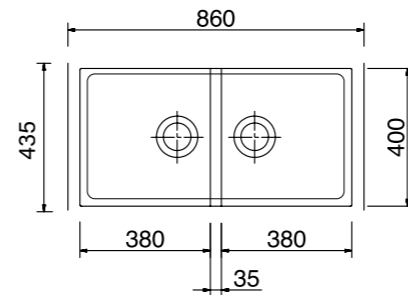

- Double cuve rectangulaire
- Grille trop plein rectangulaire
- Dim. ext. cuve : 860 x 430 mm.
- Dim. Int. cuves : 380 x 400 mm.
- Découpe : 788 x 399 x R5 mm.
- Prof. cuve : 200 mm.
- Pose sous plan - Non réversible

Evier livré avec un vidage manuel et trop plein chromé



Ref : IK076SP/finition/315 + ref.mitigeur Life ou Twist ou Scott chromé

630 Pts.
En stock

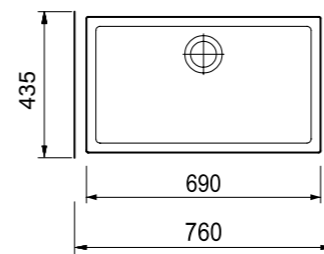

- Grande cuve rectangulaire
- Grille trop plein rectangulaire
- Dim. ext. cuve : 760 x 430 mm.
- Dim. Int. cuve : 690 x 400 mm.
- Découpe : 688 x 398 x R5 mm.
- Prof. cuve : 200 mm.
- Pose sous plan - Non réversible

Evier livré avec un vidage manuel et trop plein chromé



Ref : IK060SP/finition/290 + ref.mitigeur Life ou Twist ou Scott chromé

580 Pts.
En stock

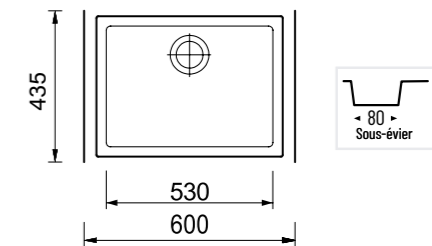

- Cuve rectangulaire
- Grille trop plein rectangulaire
- Dim. ext. cuve : 600 x 430 mm.
- Dim. Int. cuve : 530 x 400 mm.
- Découpe : 528 x 402 x R5 mm.
- Prof. cuve : 200 mm.
- Pose sous plan - Non réversible

Evier livré avec un vidage manuel et trop plein chromé



Ref : IK056SP/finition/282 + ref.mitigeur Life ou Twist ou Scott chromé

564 Pts.
En stock

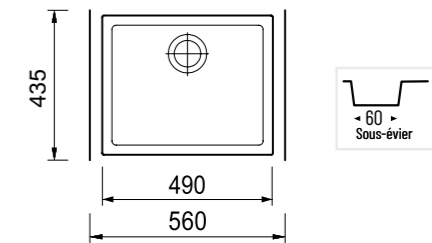

- Cuve rectangulaire
- Grille trop plein rectangulaire
- Dim. ext. cuve : 560 x 430 mm.
- Dim. Int. cuve : 490 x 400 mm.
- Découpe : 488 x 398 x R5 mm.
- Prof. cuve : 200 mm.
- Pose sous plan - Non réversible

Evier livré avec un vidage manuel et trop plein chromé



Ref : IK041SP/finition/242 + ref.mitigeur Life ou Twist ou Scott chromé

484 Pts.
En stock

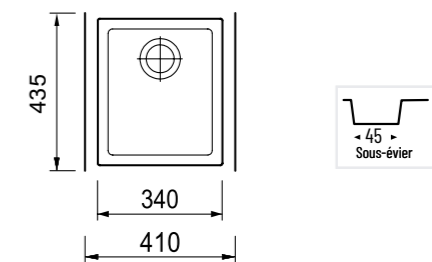

- Cuve rectangulaire
- Grille trop plein rectangulaire
- Dim. ext. cuve : 410 x 430 mm.
- Dim. Int. cuve : 340 x 400 mm.
- Découpe : 338 x 398 x R5 mm.
- Prof. cuve : 200 mm.
- Pose sous plan - Non réversible

Evier livré avec un vidage manuel et trop plein chromé

OPTIONS / ACCESSOIRES



RETROUVEZ TOUS NOS ACCESSOIRES PAGES 134 À 197

FINITIONS



VISUALISEZ VOTRE ACCORD PARFAIT **CUVE + MITIGEUR** Dépliez le volet rabattable

CUVES SOUS PLAN
assorties avec plans de travail



Ref : **PIE86SP**/finition/360 + ref.mitigeur Life ou Twist ou Scott chromé
720 Pts.
En stock

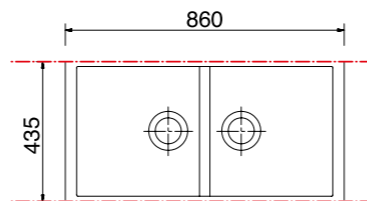

- Double cuve rectangulaire
 - Grille trop plein rectangulaire
 - Dim. ext. cuve : 860 x 430 mm.
 - Dim. Int. cuves : 380 x 400 mm.
 - Découpe : 788 x 399 x R5 mm.
 - Prof. cuve : 200 mm.
 - Pose sous plan - Non réversible
- Evier livré avec un vidage manuel et trop plein chromé



Ref : **PIE76SP**/finition/345 + ref.mitigeur Life ou Twist ou Scott chromé
690 Pts.
En stock

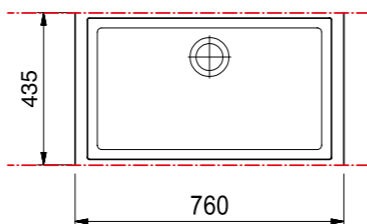

- Grande cuve rectangulaire
 - Grille trop plein rectangulaire
 - Dim. ext. cuve : 760 x 430 mm.
 - Dim. Int. cuve : 690 x 400 mm.
 - Découpe : 688 x 398 x R5 mm.
 - Prof. cuve : 200 mm.
 - Pose sous plan - Non réversible
- Evier livré avec un vidage manuel et trop plein chromé



OPTIONS / ACCESSOIRES



Enjoliveur de bonde avec panier
Pages 192-193



Vidage manuel avec trop plein rectangulaire/ronde
Pages 192-193



Vidage automatique avec trop plein rectangulaire/ronde
Pages 192-193

Les DUOS Nanostone
PIETRA

Garantie
20 ans
CONTRE
LES CHOCES
THERMIQUES



Ref : **PIE60SP**/finition/325 + ref.mitigeur Life ou Twist ou Scott chromé
650 Pts.
En stock

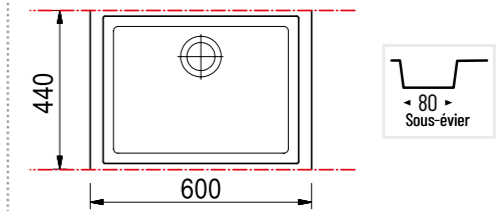

- Cuve rectangulaire
 - Grille trop plein rectangulaire
 - Dim. ext. cuve : 600 x 430 mm.
 - Dim. Int. cuve : 530 x 400 mm.
 - Découpe : 528 x 402 x R5 mm.
 - Prof. cuve : 200 mm.
 - Pose sous plan - Non réversible
- Evier livré avec un vidage manuel et trop plein chromé



Ref : **PIE56SP**/finition/315 + ref.mitigeur Life ou Twist ou Scott chromé
630 Pts.
En stock

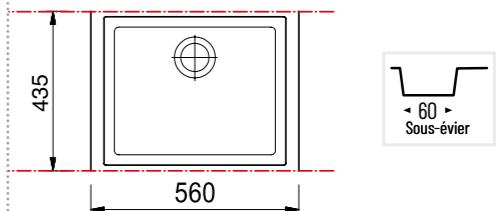

- Cuve rectangulaire
 - Grille trop plein rectangulaire
 - Dim. ext. cuve : 560 x 430 mm.
 - Dim. Int. cuve : 490 x 400 mm.
 - Découpe : 488 x 398 x R5 mm.
 - Prof. cuve : 200 mm.
 - Pose sous plan - Non réversible
- Evier livré avec un vidage manuel et trop plein chromé



Ref : **PIE41SP**/finition/269 + ref.mitigeur Life ou Twist ou Scott chromé
538 Pts.
En stock

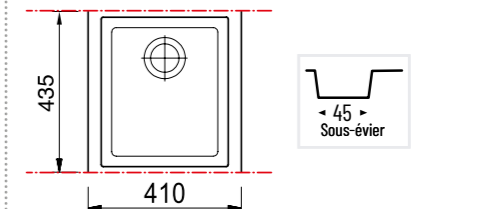

- Cuve rectangulaire
 - Grille trop plein rectangulaire
 - Dim. ext. cuve : 410 x 430 mm.
 - Dim. Int. cuve : 340 x 400 mm.
 - Découpe : 338 x 398 x R5 mm.
 - Prof. cuve : 200 mm.
 - Pose sous plan - Non réversible
- Evier livré avec un vidage manuel et trop plein chromé



DISTRIBUTEUR DE SAVON ROMA
8 finitions
Page 134
En stock

FINITIONS NANOSTONE

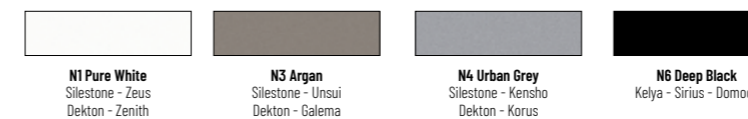

RETROUVEZ TOUS NOS
ACCESSOIRES PAGES 134 À 197



IKONE

Cuve encastrable

CUVES ENCASTRABLES



Ref : **IK086**/finition/315 + ref.mitigeur Life ou Twist ou Scott chromé
630 Pts.
En stock

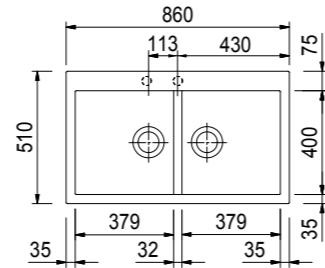

- Double cuve rectangulaire
- Grille trop plein rectangulaire
- Dim. ext. cuve : 860 x 510 mm.
- Dim. Int. cuves : 379 x 400 mm.
- Découpe : 840 x 480 mm.
- Prof. cuves : 200 mm.
- Encastrable et non réversible

Evier livré avec un vidage manuel et trop plein chromé



Ref : **IK076**/finition/300 + ref.mitigeur Life ou Twist ou Scott chromé
600 Pts.
En stock

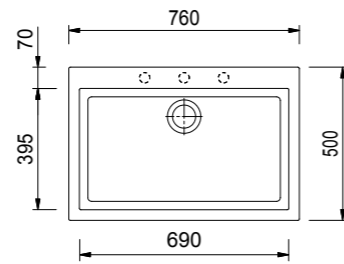

- Grande cuve rectangulaire
- Grille trop plein rectangulaire
- Dim. ext. cuve : 760 x 500 mm.
- Dim. Int. cuve : 690 x 395 mm.
- Découpe : 740 x 480 mm.
- Prof. cuve : 200 mm.
- Encastrable et non réversible

Evier livré avec un vidage manuel et trop plein chromé



Ref : **IK060**/finition/273 + ref.mitigeur Life ou Twist ou Scott chromé
546 Pts.
En stock

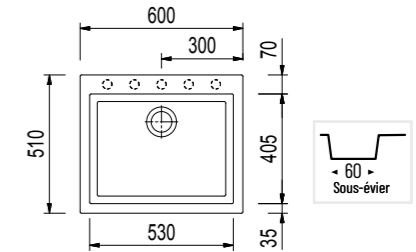

- Cuve rectangulaire
- Grille trop plein rectangulaire
- Dim. ext. cuve : 600 x 510 mm.
- Dim. Int. cuve : 530 x 405 mm.
- Découpe : 580 x 480 mm.
- Prof. cuve : 200 mm.
- Encastrable et non réversible

Evier livré avec un vidage manuel et trop plein chromé



Ref : **IK056**/finition/269 + ref.mitigeur Life ou Twist ou Scott chromé
538 Pts.
En stock

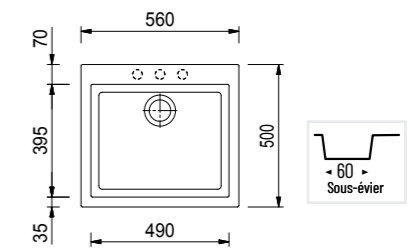

- Cuve rectangulaire
- Grille trop plein rectangulaire
- Dim. ext. cuve : 560 x 500 mm.
- Dim. Int. cuve : 490 x 395 mm.
- Découpe : 540 x 480 mm.
- Prof. cuve : 200 mm.
- Encastrable et non réversible

Evier livré avec un vidage manuel et trop plein chromé



Ref : **IK041**/finition/231 + ref.mitigeur Life ou Twist ou Scott chromé
462 Pts.
En stock

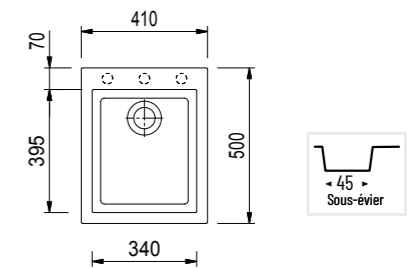

- Cuve rectangulaire
- Grille trop plein rectangulaire
- Dim. ext. cuve : 410 x 500 mm.
- Dim. Int. cuve : 340 x 395 mm.
- Découpe : 390 x 480 mm.
- Prof. cuve : 200 mm.
- Encastrable et non réversible

Evier livré avec un vidage manuel et trop plein chromé

OPTIONS / ACCESSOIRES



Enjoliveur de bonde avec panier
Pages 192-193



Vidage manuel avec trop plein rectangulaire/rond
Pages 192-193



Vidage automatique avec trop plein rectangulaire/rond
Pages 192-193



DISTRIBUTEUR DE SAVON ROMA
8 finitions
Page 134
En stock

RETROUVEZ TOUS NOS ACCESSOIRES PAGES 134 À 197

FINITIONS





CUVES **INOX**

NOUVEAUTÉ

INOX PVD



Cuivre brossé



Or brossé

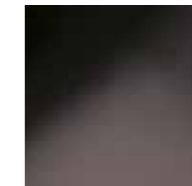

Canon de fusil

INOX CLASSIQUE



Inox satin



Inox brossé



Inox mat



Inox antigriffe

**GARANTIE
5 ANS**

Elle s'applique uniquement aux éviers et cuves.
Les différents accessoires et vidages en sont exclus.



Les DUOS Inox PVD TITANIUM



INOX 18/10 - EPAISSEUR 1 MM.
TRAITEMENT PVD CUIVRE BROSSÉ

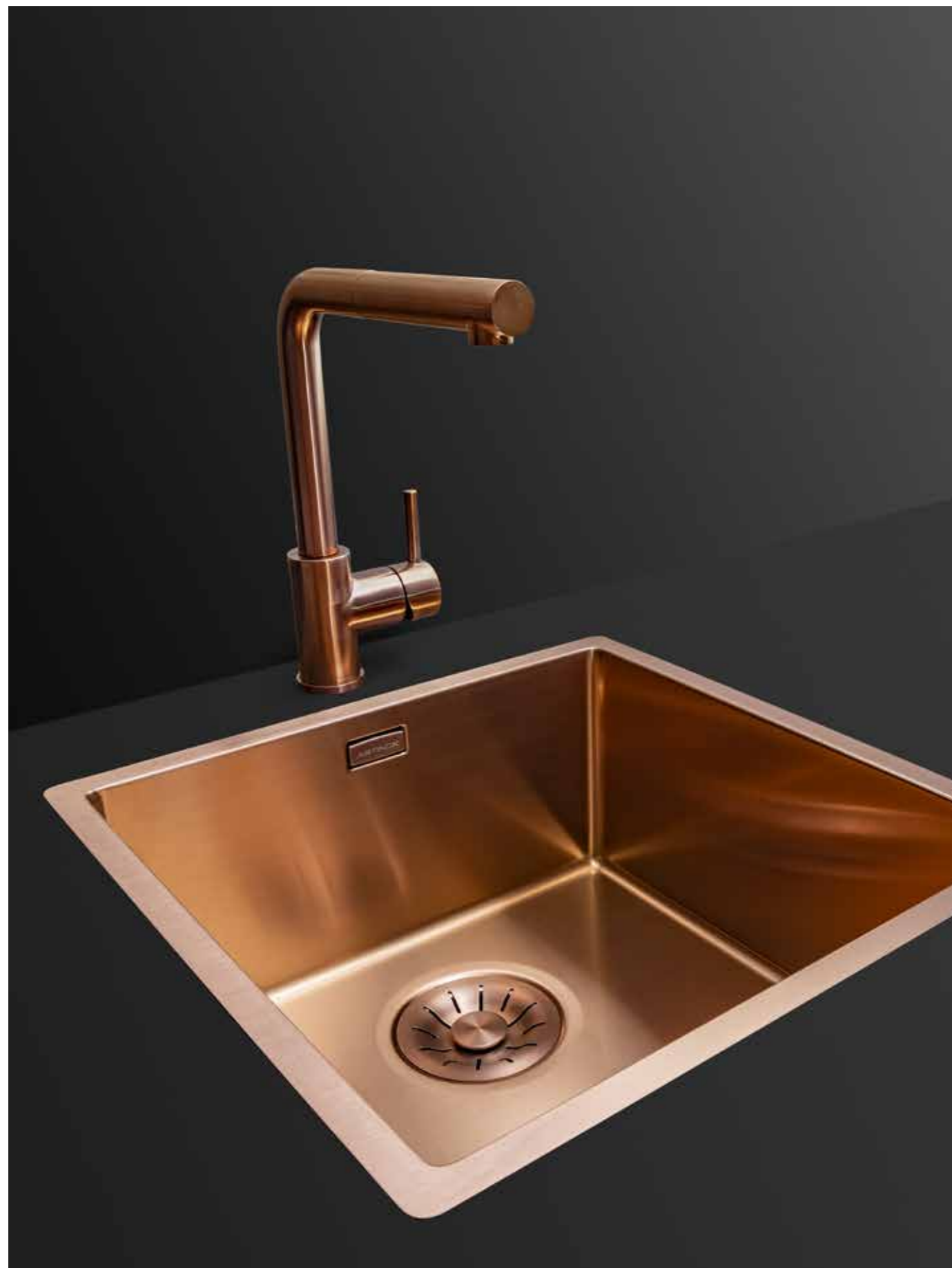

Cuve cuivre brossé seule - Ref : T07040RC/710 1420 Pts
Ref : T07040RC/920 + ref.mitigeur Real 1 cuivre brossé 1840 Pts
Ref : T07040RC/980 + ref.mitigeur Real 2 cuivre brossé 1960 Pts

En stock

- Cuve rectangulaire acier inoxydable brossé PVD
- Dim. ext. cuve : 740 x 440 mm.
- Dim. int. cuve : 700 x 400 mm.
- Découpe : suivant schéma fourni.
- Prof. cuve : 200 mm.
- Pose sous plan - Non réversible

Cuve livrée avec un vidage manuel et trop plein

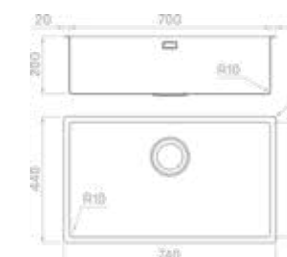

Cuve cuivre brossé seule - Ref : T05040RC/540 1080 Pts
Ref : T05040RC/740 + ref.mitigeur Real 1 cuivre brossé 1480 Pts
Ref : T05040RC/810 + ref.mitigeur Real 2 cuivre brossé 1620 Pts

En stock

- Cuve rectangulaire acier inoxydable brossé PVD
- Dim. ext. cuve : 540 x 440 mm.
- Dim. int. cuve : 500 x 400 mm.
- Découpe : suivant schéma fourni.
- Prof. cuve : 200 mm.
- Pose sous plan - Non réversible

Cuve livrée avec un vidage manuel et trop plein

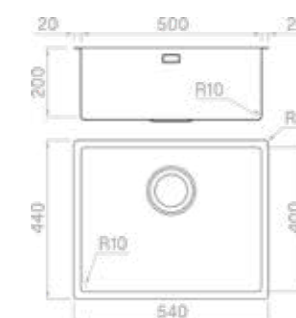

Cuve cuivre brossé seule - Ref : T04040RC/505 1010 Pts
Ref : T04040RC/705 + ref.mitigeur Real 1 cuivre brossé - 1410 Pts
Ref : T04040RC/775 + ref.mitigeur Real 2 cuivre brossé - 1550 Pts

Sur commande

- Cuve rectangulaire acier inoxydable brossé PVD
- Dim. ext. cuve : 440 x 440 mm.
- Dim. int. cuve : 400 x 400 mm.
- Découpe : suivant schéma fourni.
- Prof. cuve : 200 mm.
- Pose sous plan - Non réversible

Cuve livrée avec un vidage manuel et trop plein

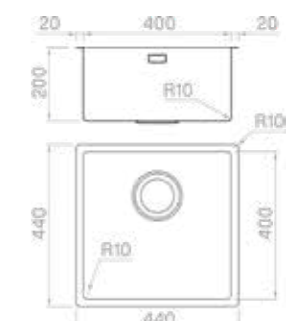

OPTIONS TITANIUM



Egoutoir en Inox Cuivre brossé PVD avec patins de protection
 Dim. : 420 x 240 x H.100 mm.
Ref : VQCF/240 480 Pts.

Vidage automatique pop'up Cuivre brossé
Ref : SS02746/80 160 Pts.

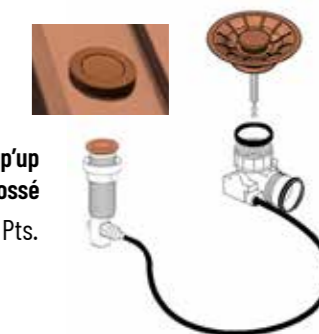

Les DUOS Inox PVD TITANIUM



INOX 18/10 - EPAISSEUR 1 MM.
TRAITEMENT PVD OR BROSSÉ

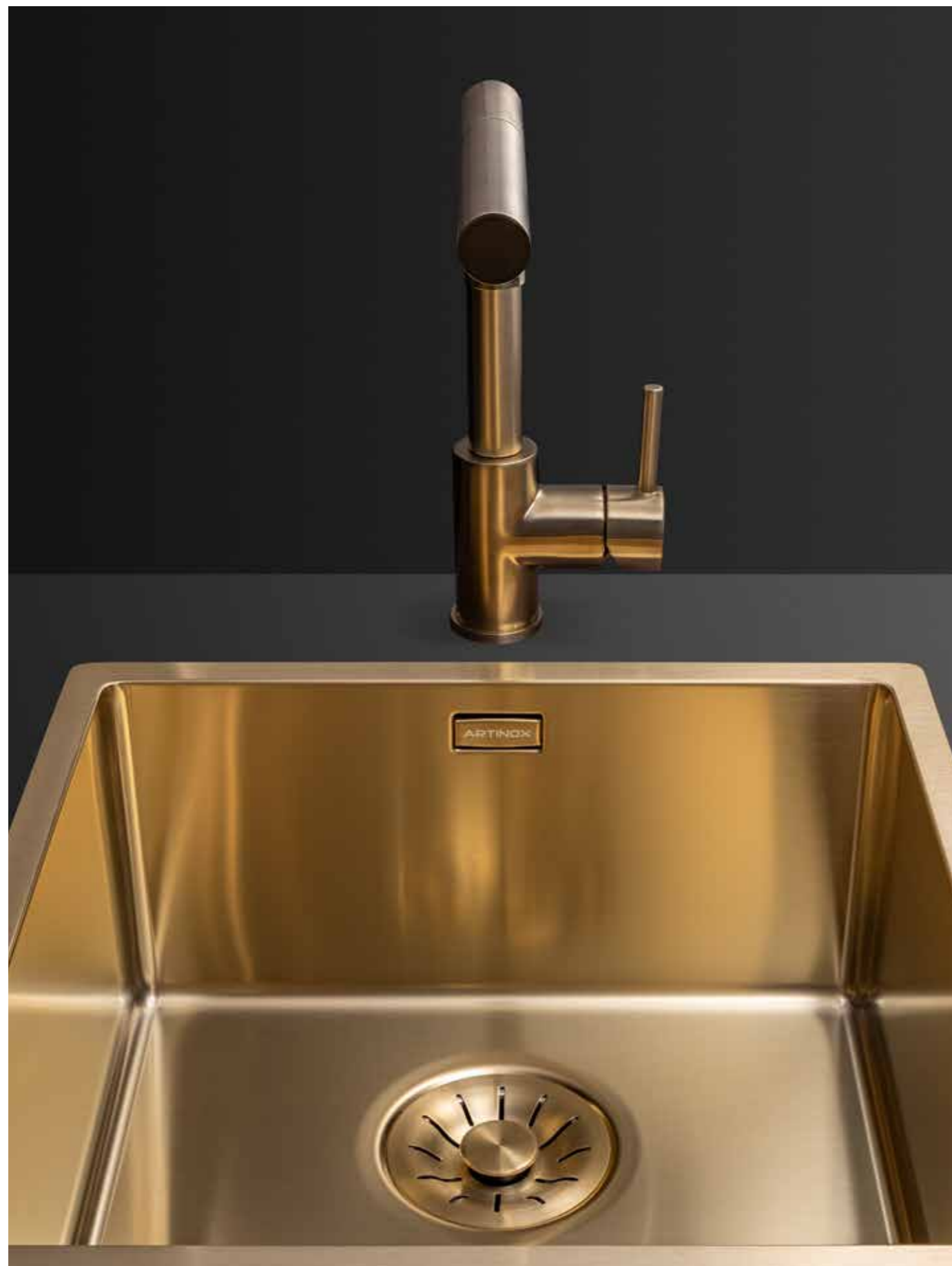

Ref : **T07040RG/710** - Cuve Or brossé seule - **1420 Pts**
 Ref : **T07040RG/920** + ref.mitigeur Real 1 Or brossé - **1840 Pts**
 Ref : **T07040RG/980** + ref.mitigeur Real 2 Or brossé - **1960 Pts**

En stock

- Cuve rectangulaire acier inoxydable brossé PVD
- Dim. ext. cuve : 740 x 440 mm.
- Dim. int. cuve : 700 x 400 mm.
- Découpe : suivant schéma fourni.
- Prof. cuve : 200 mm.
- Pose sous plan - Non réversible

Cuve livrée avec un vidage manuel et trop plein

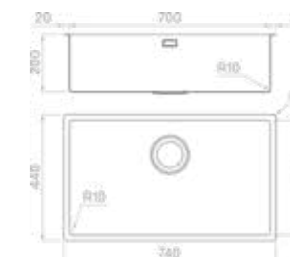

Ref : **T05040RG/540** - Cuve Or brossé seule - **1080 Pts**
 Ref : **T05040RG/740** + ref.mitigeur Real 1 Or brossé - **1480 Pts**
 Ref : **T05040RG/810** + ref.mitigeur Real 2 Or brossé - **1620 Pts**

En stock

- Cuve rectangulaire acier inoxydable brossé PVD
- Dim. ext. cuve : 540 x 440 mm.
- Dim. int. cuve : 500 x 400 mm.
- Découpe : suivant schéma fourni.
- Prof. cuve : 200 mm.
- Pose sous plan - Non réversible

Cuve livrée avec un vidage manuel et trop plein

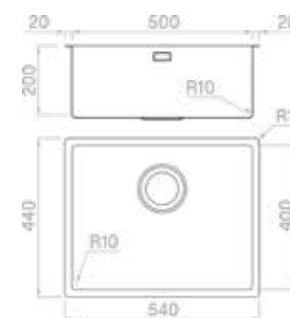

Ref : **T04040RG/505** - Cuve Or brossé seule - **1010 Pts**
 Ref : **T04040RG/705** + ref.mitigeur Real 1 Or brossé - **1410 Pts**
 Ref : **T04040RG/775** + ref.mitigeur Real 2 Or brossé - **1550 Pts**

Sur commande

- Cuve rectangulaire acier inoxydable brossé PVD
- Dim. ext. cuve : 440 x 440 mm.
- Dim. int. cuve : 400 x 400 mm.
- Découpe : suivant schéma fourni.
- Prof. cuve : 200 mm.
- Pose sous plan - Non réversible

Cuve livrée avec un vidage manuel et trop plein

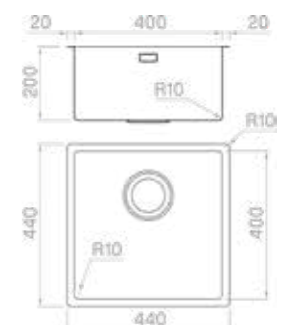

OPTIONS TITANIUM



Egoutoir en Inox Or brossé PVD avec patins de protection
 Dim. : 420 x 240 x H.100 mm.
 Ref : **VQGF/240 480 Pts.**

Vidage automatique pop'up Or brossé
 Ref : **SS02745/80 160 Pts.**

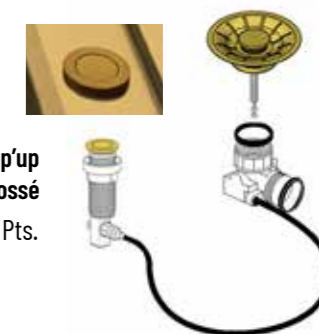

Les DUOS Inox PVD TITANIUM



GARANTIE
5 ANS

ARTINOX

INOX 18/10 - EPAISSEUR 1 MM.
TRAITEMENT PVD CANON DE FUSIL BROSSÉ



Ref : **T07040RC/710** - Cuve canon de fusil brossé seule - **1420 Pts**
 Ref : **T07040RC/920** + ref.mitigeur Real 1 canon de fusil brossé - **1840 Pts**
 Ref : **T07040RC/980** + ref.mitigeur Real 2 canon de fusil brossé - **1960 Pts**

En stock



Ref : **T05040RC/540** - Cuve canon de fusil brossé seule - **1080 Pts**
 Ref : **T05040RC/740** + ref.mitigeur Real 1 canon de fusil brossé - **1480 Pts**
 Ref : **T05040RC/810** + ref.mitigeur Real 2 canon de fusil brossé - **1620 Pts**

En stock



Ref : **T04040RC/505** - Cuve canon de fusil brossé seule - **1010 Pts**
 Ref : **T04040RC/705** + ref.mitigeur Real 1 canon de fusil brossé - **1410 Pts**
 Ref : **T04040RC/775** + ref.mitigeur Real 2 canon de fusil brossé - **1550 Pts**

Sur commande

- Cuve rectangulaire acier inoxydable brossé PVD
- Dim. ext. cuve : 740 x 440 mm.
- Dim. int. cuve : 700 x 400 mm.
- Découpe : suivant schéma fourni.
- Prof. cuve : 200 mm.
- Pose sous plan - Non réversible

Cuve livrée avec un vidage manuel et trop plein

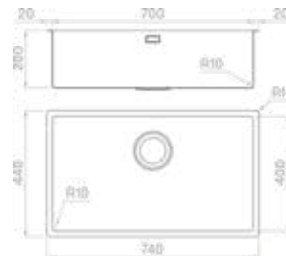

- Cuve rectangulaire acier inoxydable brossé PVD
- Dim. ext. cuve : 540 x 440 mm.
- Dim. int. cuve : 500 x 400 mm.
- Découpe : suivant schéma fourni.
- Prof. cuve : 200 mm.
- Pose sous plan - Non réversible

Cuve livrée avec un vidage manuel et trop plein

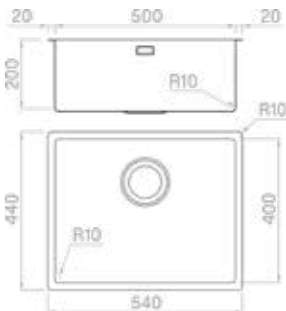

- Cuve rectangulaire acier inoxydable brossé PVD
- Dim. ext. cuve : 440 x 440 mm.
- Dim. int. cuve : 400 x 400 mm.
- Découpe : suivant schéma fourni.
- Prof. cuve : 200 mm.
- Pose sous plan - Non réversible

Cuve livrée avec un vidage manuel et trop plein

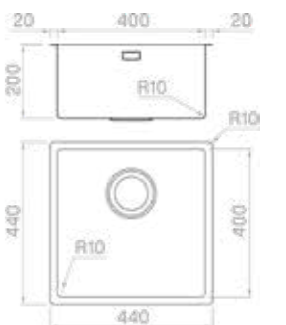

OPTIONS TITANIUM



Egoutoir en Inox Canon de fusil brossé PVD
avec patins de protection
Dim. : 420 x 240 x H.100 mm.
Ref : **VQAF/240 480 Pts.**

Vidage automatique pop'up
Canon de fusil brossé
Ref : **SS02747/80 160 Pts.**





ULYSSE

ULYSSE

Les DUOS Inox ULYSSE

INOX 18/10 - EPAISSEUR 0,9 MM.



Ref : **ULYS3838/583** + ref.mitigeur Life ou Twist ou Scott chromé

1166 Pts.

En stock

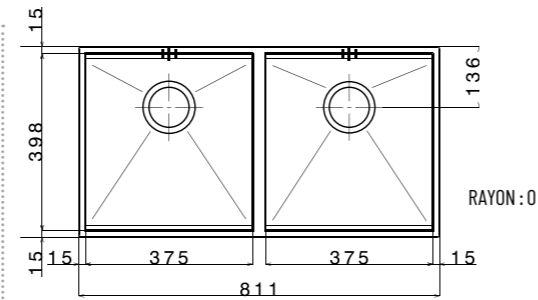

- Double Cuve Inox
- Finitions Inox Satiné
- Epaisseur Inox : 0,9 mm
- Dim. Cuves : 811 x 428 mm
- Dim. int Cuves : 375 x 398 mm
- Prof de cuves : 210 mm
- Découpe : fournie avec cuve
- Pose Sous Plan - Non Réversible

Evier livré avec un vidage manuel et trop plein



Ref : **ULYS72/329** + ref.mitigeur Life ou Twist ou Scott chromé

658 Pts.

En stock

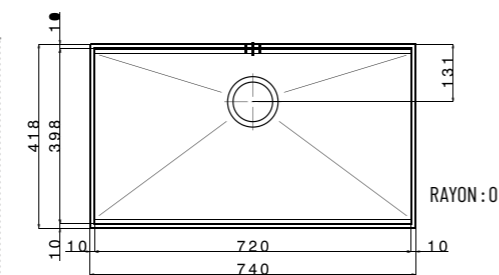

- Grande Cuve Inox
- Finitions Inox Satiné
- Epaisseur Inox : 0,9 mm
- Dim. Cuve : 740 x 418 mm
- Dim. int Cuve : 720 x 398 mm
- Prof de cuve : 210 mm
- Découpe : fournie avec cuve
- Pose Sous Plan - Non Réversible

Evier livré avec un vidage manuel et trop plein



Ref : **ULYS50/287** + ref.mitigeur Life ou Twist ou Scott chromé

574 Pts.

En stock

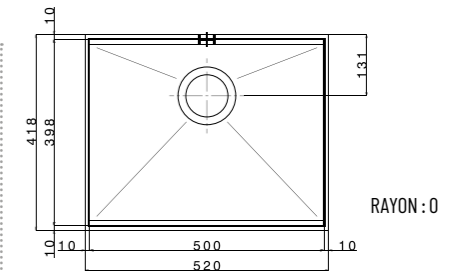

- Cuve Inox
- Finitions Inox Satiné
- Epaisseur Inox : 0,9 mm
- Dim. Cuve : 520 x 418 mm
- Dim. int Cuve : 500 x 398 mm
- Prof de cuve : 210 mm
- Découpe : fournie avec cuve
- Pose Sous Plan - Non Réversible

Evier livré avec un vidage manuel et trop plein



Ref : **ULYS40/279** + ref.mitigeur Life ou Twist ou Scott chromé

558 Pts.

En stock

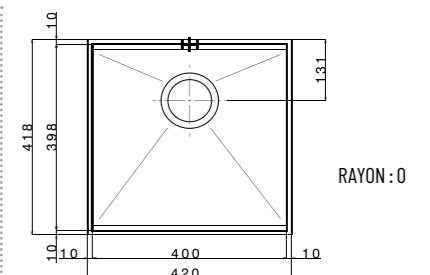

- Cuve Inox
- Finitions Inox Satiné
- Epaisseur Inox : 0,9 mm
- Dim. Cuve : 420 x 418 mm
- Dim. int Cuve : 400 x 398 mm
- Prof de cuve : 210 mm
- Découpe : fournie avec cuve
- Pose Sous Plan - Non Réversible

Evier livré avec un vidage manuel et trop plein

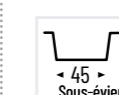

OPTIONS



ENJOLIVEUR DE BONDE AVEC PANIER

Chromé Ref : EB10/13 **26 pts**
Chromé brossé Ref : EB10CB/15 **30 pts**



DISTRIBUTEUR DE SAVON ROMA
8 finitions
Page 134
En stock

RETROUVEZ TOUS NOS
ACCESSOIRES PAGES 134 À 197

FINITIONS

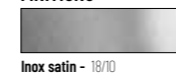

Inox satin - 18/10

POSEIDON





Ref : POSEI74/332 + ref.mitigeur Life ou Twist ou Scott chromé

664 Pts.
En stock

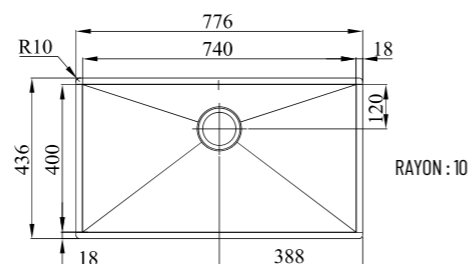

- Cuve Inox
- Finitions Inox Brossé
- Epaisseur Inox : 1 mm
- Dim. Cuve : 776 x 436 mm
- Dim. Int. Cuve : 740 x 400 mm
- Prof de cuve : 200 mm
- Découpe : fournie avec cuve.
- Pose Sous Plan - Non réversible

Evier livré avec un vidage manuel et trop plein



Ref : POSEI50/312 + ref.mitigeur Life ou Twist ou Scott chromé

624 Pts.
En stock

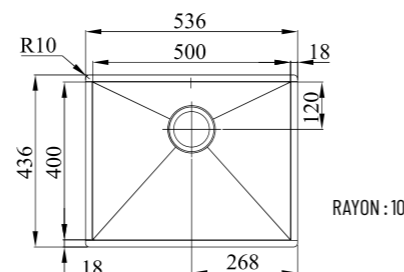

- Cuve Inox
- Finitions Inox Brossé
- Epaisseur Inox : 1 mm
- Dim. Cuve : 536 x 436 mm
- Dim. Int. Cuve : 500 x 400 mm
- Prof de cuve : 200 mm
- Découpe : fournie avec cuve.
- Pose Sous Plan - Non Réversible

Evier livré avec un vidage manuel et trop plein



Ref : POSEI40/274 + ref.mitigeur Life ou Twist ou Scott chromé

548 Pts.
En stock

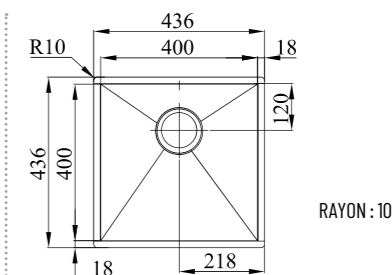

- Cuve Inox
- Finitions Inox Brossé
- Epaisseur Inox : 1 mm
- Dim Cuve : 436 x 436 mm
- Dim. Int. Cuve : 400 x 400 mm
- Prof de cuve : 200 mm
- Découpe : fournie avec cuve.
- Pose Sous Plan - Non Réversible

Evier livré avec un vidage manuel et trop plein



Ref : POSEI34/264 + ref.mitigeur Life ou Twist ou Scott chromé

528 Pts.
En stock

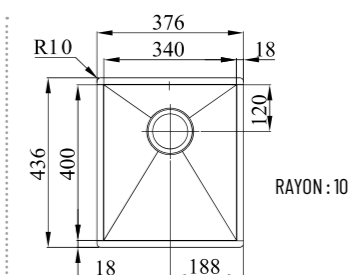

- Cuve Inox
- Finitions Inox Brossé
- Epaisseur Inox : 1 mm
- Dim Cuve : 376 x 436 mm
- Dim. Int. Cuve : 340 x 400 mm
- Prof de cuve : 200 mm
- Découpe : fournie avec cuve.
- Pose Sous Plan - Non Réversible

Evier livré avec un vidage manuel et trop plein



OPTIONS



ENJOLIVEUR DE BONDE AVEC PANIER

Chromé Ref : EB10/13 26 pts
Chromé brossé Ref : EB10CB/15 30 pts



DISTRIBUTEUR DE SAVON ROMA
8 finitions
Page 134
En stock

RETROUVEZ TOUS NOS
ACCESSOIRES PAGES 134 À 197

FINITIONS





Les DUOS Inox
PHEBE

INOX 18/10 - EPAISSEUR 0,9 MM.



Ref : PHEB3434/445 + ref.mitigeur Life ou Twist ou Scott chromé

890 Pts.
En stock

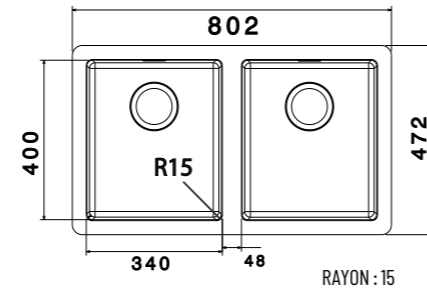

- Double Cuve Inox
- Enjoliveur de bonde inclus
- Finitions Inox Satiné
- Epaisseur Inox : 0,9 mm
- Dim. Cuve: 802 x 472 mm
- Dim. Int. Cuves : 340 x 400 mm
- Prof de cuves: 200 mm
- Découpe : fournie avec cuve
- Pose Sous Plan - Non Réversible

Evier livré avec un vidage manuel, trop plein et enjoliveur de bonde



ENJOLIVEUR DE BONDE INCLUS



Ref : PHEB71/352 + ref.mitigeur Life ou Twist ou Scott chromé

704 Pts.
En stock

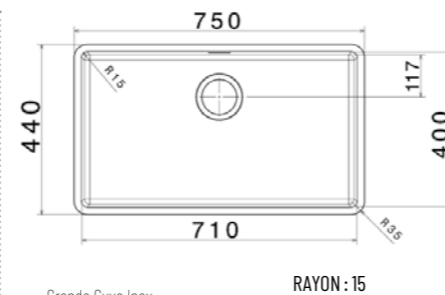

- Grande Cuve Inox
- Enjoliveur de bonde inclus
- Finitions Inox Satiné
- Epaisseur Inox : 0,9 mm
- Dim. Cuve : 750 x 440 mm
- Dim. Int. Cuve : 710 x 400 mm
- Prof de cuve : 200 mm
- Découpe : fournie avec cuve
- Pose Sous plan - Non Réversible

Evier livré avec un vidage manuel, trop plein et enjoliveur de bonde



ENJOLIVEUR DE BONDE INCLUS



Ref : PHEB34/230 + ref.mitigeur Life ou Twist ou Scott chromé

460 Pts.
En stock

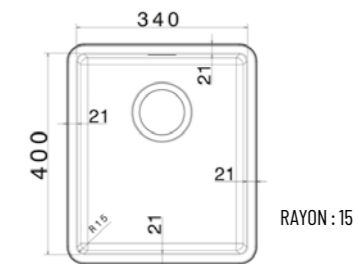

- Cuve Inox
- Enjoliveur de bonde inclus
- Finitions Inox Satiné
- Epaisseur Inox : 0,9 mm
- Dim. Cuve: 376 x 436 mm
- Dim. Int. Cuve : 340 x 400 mm
- Prof de cuve: 200 mm
- Découpe : fournie avec cuve
- Pose Sous Plan- Non réversible

Evier livré avec un vidage manuel, trop plein et enjoliveur de bonde



DISTRIBUTEUR DE SAVON ROMA
8 finitions
Page 134
En stock

RETROUVEZ TOUS NOS ACCESSOIRES PAGES 134 À 197

FINITIONS



Inox satin - 18/10

PEGASUS



Les **DUOS** Inox
PEGASUS

INOX 18/10 - EPAISSEUR 0,8 MM.



Inox Brossé - Sous Plan
Ref : PEG50SP/199 + ref.mitigeur Life ou Twist ou Scott chromé **398 Pts.**
En stock

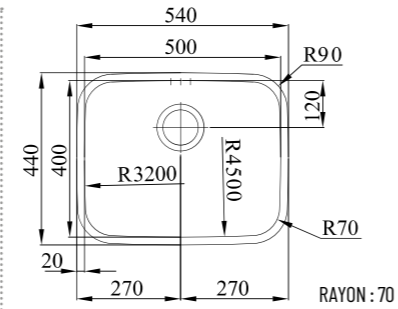

- Cuve inox
 - Finitions Inox brossé
 - Epaisseur Inox : 0,8 mm
 - Dim. Cuve : 540 x 440 mm
 - Dim. int. Cuve : 500 x 400 mm
 - Prof de cuve : 200 mm
 - Découpe : fournie avec cuve
 - Pose encastrée, à fleur ou sous plan
 - Non réversible
- Evier livré avec un vidage manuel et trop plein**



Inox Brossé - Sous Plan
Ref : PEG40SP/184 + ref.mitigeur Life ou Twist ou Scott chromé **368 Pts.**
En stock

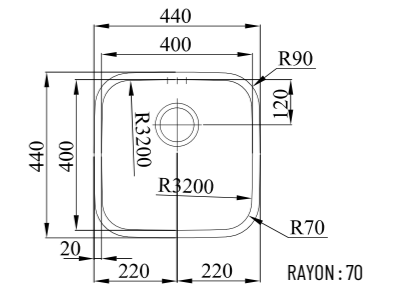

- Cuve inox
- Finitions Inox brossé
- Epaisseur Inox : 0,8 mm
- Dim. Cuve : 440 x 440 mm
- Dim. int. Cuve : 400 x 400 mm
- Prof de cuve : 200 mm
- Découpe : fournie avec cuve
- Pose encastrée, à fleur ou sous plan
- Non réversible

Evier livré avec un vidage manuel et trop plein



Inox Brossé - Sous Plan
Ref : PEG45SP/195 + ref.mitigeur Life ou Twist ou Scott chromé **390 Pts.**
En stock

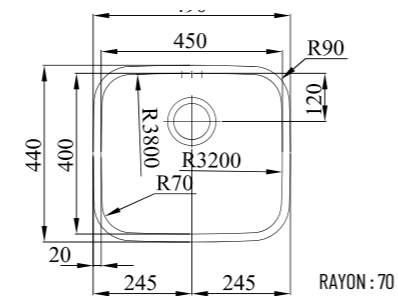

- Cuve inox
- Finitions Inox brossé
- Epaisseur Inox : 0,8 mm
- Dim. Cuve : 450 x 440 mm
- Dim. int. Cuve : 400 x 400 mm
- Prof de cuve : 200 mm
- Découpe : fournie avec cuve
- Pose encastrée, à fleur ou sous plan
- Non réversible

Evier livré avec un vidage manuel et trop plein



Inox Brossé - Sous Plan
Ref : PEG34SP/172 + ref.mitigeur Life ou Twist ou Scott chromé **344 Pts.**
En stock

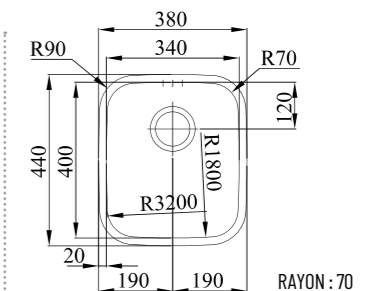

- Cuve inox
- Finitions Inox brossé
- Epaisseur Inox : 0,8 mm
- Dim. Cuve : 380 x 440 mm
- Dim. int. Cuve : 340 x 400 mm
- Prof de cuve : 200 mm
- Découpe : fournie avec cuve
- Pose encastrée, à fleur ou sous plan
- Non réversible

Evier livré avec un vidage manuel et trop plein



OPTIONS



ENJOLIVEUR DE BONDE AVEC PANIER

- Chromé Ref : EB10/13 **26 pts**
- Chromé brossé Ref : EB10CB/15 **30 pts**



DISTRIBUTEUR DE SAVON ROMA
8 finitions
Page 134
En stock

RETROUVEZ TOUS NOS ACCESSOIRES PAGES 134 À 197



Inox brossé - 18/10

ICARE





Ref : ICA77/450 + ref.mitigeur Life ou Twist ou Scott chromé

900 Pts.

En stock

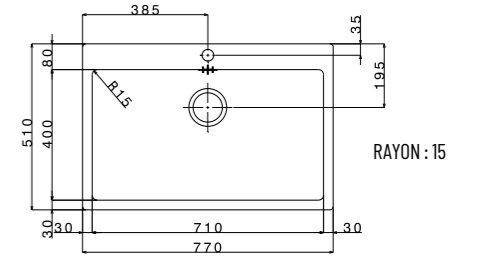

- Grande Cuve Inox
- Finitions Inox Satiné
- Epaisseur Inox : 0,9 mm
- Dim. Cuve : 770 x 510 mm
- Dim. Int. Cuve : 710 x 400 mm
- Prof de cuve : 201 mm
- Découpe : 740 x 490 mm
- Pose encastrée - Non Réversible

Evier livré avec un vidage manuel, trop plein et enjoliveur de bonde



Ref : ICA50/359 + ref.mitigeur Life ou Twist ou Scott chromé

718 Pts.

En stock

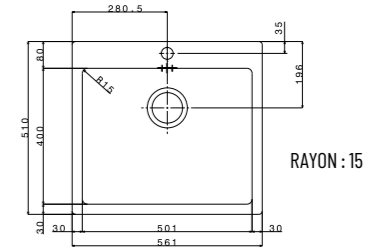

- Cuve Inox
- Finitions Inox Satiné
- Epaisseur Inox : 0,9 mm
- Dim. Cuve : 561 x 510 mm
- Dim. Int. Cuve : 501 x 400 mm
- Prof. de cuve : 201 mm
- Découpe : 530 x 490 mm
- Pose encastrée - Non Réversible

Evier livré avec un vidage manuel, trop plein et enjoliveur de bonde



ENJOLIVEUR DE BONDE
INCLUS



Ref : ICA40/270 + ref.mitigeur Life ou Twist ou Scott chromé

540 Pts.

En stock

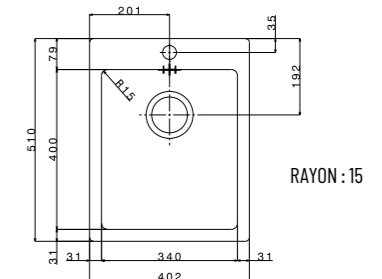

- Double Cuve Inox
- Finitions Inox Satiné
- Epaisseur Inox : 0,9 mm
- Dim. Cuve : 402 x 510 mm
- Dim. Int. Cuve : 340 x 400 mm
- Prof. de cuve : 201 mm
- Découpe : 370 x 490 mm
- Pose encastrée - Non Réversible

Evier livré avec un vidage manuel, trop plein et enjoliveur de bonde



Ref : ICA86/395 + ref.mitigeur Life ou Twist ou Scott chromé

790 Pts.

En stock

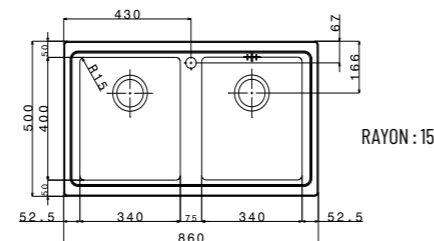

- Double Cuve Inox
- Finitions Inox Satiné
- Epaisseur Inox : 0,9 mm
- Dim Cuve : 860 x 500 mm
- Dim. Int. Cuves : 340 x 400 mm
- Prof de cuves : 215 mm
- Découpe : 840 x 480 mm
- Pose encastrée - Non Réversible

Evier livré avec un vidage manuel, trop plein et enjoliveur de bonde



DISTRIBUTEUR
DE SAVON ROMA
8 finitions
Page 134
En stock

RETROUVEZ TOUS NOS
ACCESSOIRES PAGES 134 À 197

FINITIONS



Inox satin - 18/10

LES EVIERS GRANIT

La résine Granit est constituée de 80 % de granules de quartz naturel, l'élément le plus dur du granit. Elle est combinée à un acryle de haute qualité, coulé à basse pression et teinté dans la masse, ce qui confère à l'évier ou la cuve son incomparable dureté, une résistance remarquable aux rayures et aux impacts, à la chaleur (280°C), aux chocs thermiques et aux UV.



NMA Noir mat



MNO Métallisé noir



MTI Métallisé titane

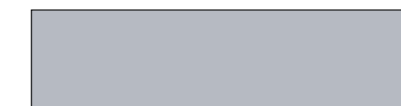

MAL Métallisé aluminium



BLL Blanc



TR Truffe

**GARANTIE
5 ANS**

Elle s'applique uniquement aux éviers et cuves.
Les différents accessoires et vidages en sont exclus.



ENYO

Evier grande cuve

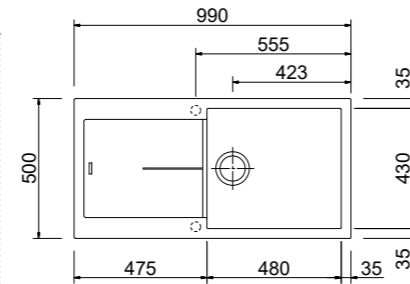

- Evier 1 grand bac et 1 égouttoir
- Grille trop plein rectangulaire
- Dim. évier : 990 x 500 mm.
- Dim.cuve : 480 x 430 mm.
- Découpe : 970 x 480 mm.
- Prof. cuve : 210 mm.
- Réversible et encastrable

Evier livré avec un vidage manuel et trop plein chromé



Ref : EN10GC/finition/269 + ref.mitigeur Life ou Twist ou Scott chromé

538 Pts.
En stock

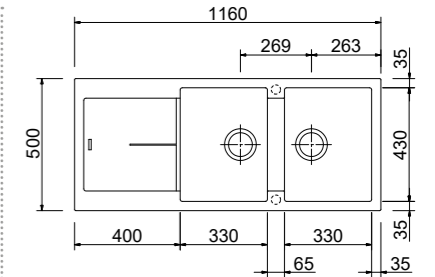

- Evier 2 bacs et 1 égouttoir
- Grille trop plein rectangulaire
- Dim. évier : 1160 x 500 mm.
- Dim.cuves : 330 x 430 / 330 x 430 mm.
- Découpe : 1140 x 480 mm.
- Prof. cuves : 210 mm.
- Réversible et encastrable

Evier livré avec un vidage manuel et trop plein chromé



Ref : EN20/finition/285 + ref.mitigeur Life ou Twist ou Scott chromé

570 Pts.
En stock

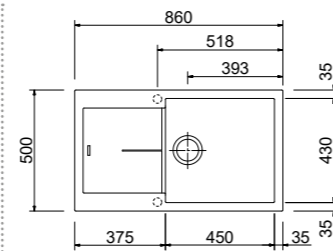

- Evier 1 bac et 1 égouttoir
- Grille trop plein rectangulaire
- Dim. évier : 860 x 500 mm.
- Dim.cuve : 450 x 430 mm.
- Découpe : 840 x 480 mm.
- Prof. cuve : 200 mm.
- Réversible et encastrable

Evier livré avec un vidage manuel et trop plein chromé



Ref : EN10/finition/256 + ref.mitigeur Life ou Twist ou Scott chromé

512 Pts.
En stock

OPTIONS / ACCESSOIRES

 Enjoliveur de bonde avec panier
Pages 192-193



 Vidage manuel avec trop plein rectangulaire/rond
Pages 192-193



 Vidage automatique avec trop plein rectangulaire/rond
Pages 192-193



 **DISTRIBUTEUR DE SAVON ROMA**
8 finitions
Page 134
En stock

FINITIONS



RETROUVEZ TOUS NOS ACCESSOIRES PAGES 134 À 197



Evier grande cuve



Ref : **AD010GC**/finition/269 + ref.mitigeur Life ou Twist ou Scott chromé

538 Pts.

En stock

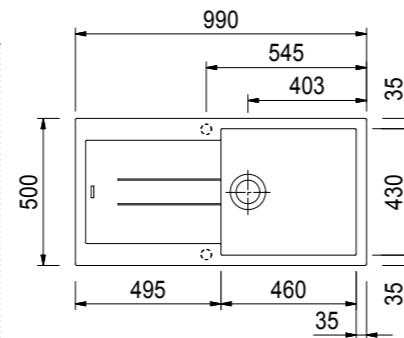

- Evier 1 grand bac et 1 égouttoir
- Grille trop plein rectangulaire
- Dim. évier : 990 x 500 mm.
- Dim.cuve : 460 x 430 mm.
- Découpe : 970 x 480 mm.
- Prof. cuve : 210 mm.
- Réversible et encastrable

Evier livré avec un vidage manuel et trop plein chromé



Ref : **AD010/78**/finition/256 + ref.mitigeur Life ou Twist ou Scott chromé

512 Pts.

En stock

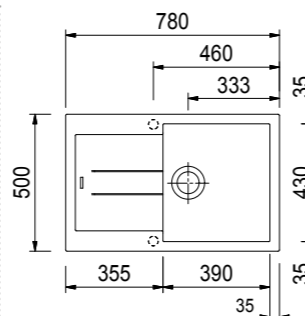

- Evier 1 bac et 1 égouttoir
- Grille trop plein rectangulaire
- Dim. évier : 780 x 500 mm.
- Dim.cuve : 390 x 430 mm.
- Découpe : 760 x 480 mm.
- Prof. cuve : 200 mm.
- Réversible et encastrable

Evier livré avec un vidage manuel et trop plein chromé



Ref : **AD010/86**/finition/265 + ref.mitigeur Life ou Twist ou Scott chromé

530 Pts.

En stock

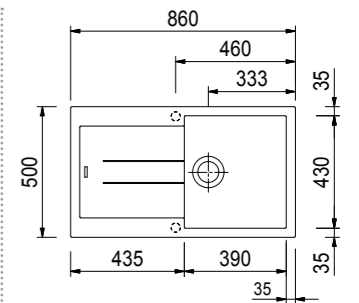

- Evier 1 bac et 1 égouttoir
- Grille trop plein rectangulaire
- Dim. évier : 860 x 500 mm.
- Dim.cuve : 390 x 430 mm.
- Découpe : 840 x 480 mm.
- Prof. cuve : 200 mm.
- Réversible et encastrable

Evier livré avec un vidage manuel et trop plein chromé



Ref : **AD020**/finition/285 + ref.mitigeur Life ou Twist ou Scott chromé

570 Pts.

En stock

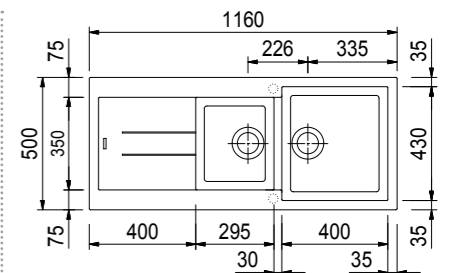

- Evier 2 bacs et 1 égouttoir
- Grille trop plein rectangulaire
- Dim. évier : 1160 x 500 mm.
- Dim.cuves : 400 x 430 / 295 x 350 mm.
- Découpe : 1140 x 480 mm.
- Prof. cuves : 210 mm.
- Réversible et encastrable

Evier livré avec un vidage manuel et trop plein chromé



OPTIONS / ACCESSOIRES



Enjoliveur de bonde avec panier
Pages 192-193



Vidage manuel avec trop plein rectangulaire/ronde
Pages 192-193



Vidage automatique avec trop plein rectangulaire/ronde
Pages 192-193



DISTRIBUTEUR DE SAVON ROMA
8 finitions
Page 134
En stock

RETROUVEZ TOUS NOS ACCESSOIRES PAGES 134 À 197

FINITIONS



MINOS



Evier grande cuve



Ref : **MIN10GC**/finition/276 + ref.mitigeur Life ou Twist ou Scott chromé

552 Pts.

En stock

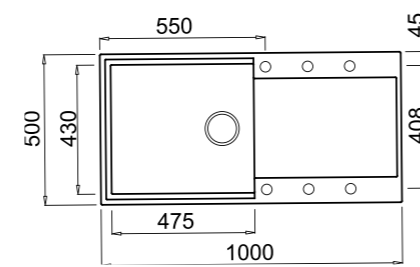

- Evier 1 grand bac et 1 égouttoir
- Grille trop plein rond
- Dim. évier : 1000 x 500 mm.
- Dim.cuve : 475 x 430 mm.
- Découpe : 980 x 480 mm.
- Prof. cuve : 200 mm.
- Réversible et encastrable

Evier livré avec un vidage manuel et trop plein chromé



Ref : **MIN10**/finition/268 + ref.mitigeur Life ou Twist ou Scott chromé

536 Pts.

En stock

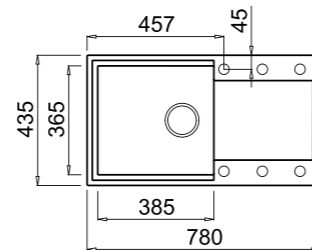

- Evier 1 bac et 1 égouttoir
- Grille trop plein rond
- Dim. évier : 780 x 435 mm.
- Dim.cuve : 385 x 365 mm.
- Découpe : 760 x 415 mm.
- Prof. cuve : 210 mm.
- Réversible et encastrable

Evier livré avec un vidage manuel et trop plein chromé



Ref : **MIN20**/finition/295 + ref.mitigeur Life ou Twist ou Scott chromé

590 Pts.

En stock

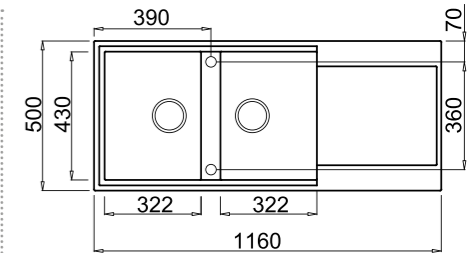

- Evier 2 bacs et 1 égouttoir
- Grille trop plein rond
- Dim. évier : 1160 x 500 mm.
- Dim.cuves : 322 x 430 mm.
- Découpe : 1140 x 480 mm.
- Prof. cuves : 200 mm.
- Réversible et encastrable

Evier livré avec un vidage manuel et trop plein chromé



OPTIONS / ACCESSOIRES



Enjoliveur de bonde avec panier
Pages 192-193



Vidage manuel avec trop plein rectangulaire/ronde
Pages 192-193



Vidage automatique avec trop plein rectangulaire/ronde
Pages 192-193



DISTRIBUTEUR DE SAVON ROMA
8 finitions
Page 134
En stock

RETROUVEZ TOUS NOS ACCESSOIRES PAGES 134 À 197

FINITIONS

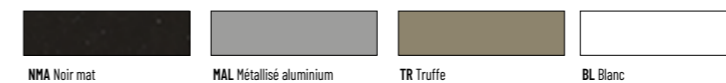



SPARTE

Evier grande cuve



Ref : SPAR10GC/finition/253 + ref.mitigeur Life ou Twist ou Scott chromé

506 Pts.
En stock

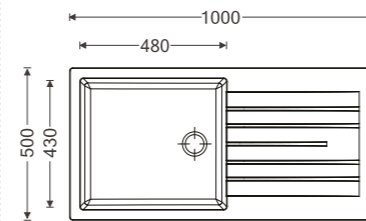

- Evier 1 grand bac et 1 égouttoir
- Grille trop plein rond
- Dim. évier : 1000 x 500 mm.
- Dim.cuve : 480 x 430 mm.
- Découpe : 980 x 480 mm.
- Prof. cuve : 200 mm.
- Réversible et encastrable

Evier livré avec un vidage manuel et trop plein chromé



Ref : SPAR20/finition/260 + ref.mitigeur Life ou Twist ou Scott chromé

520 Pts.
En stock

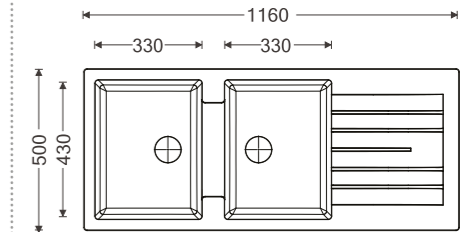

- Evier 2 bacs et 1 égouttoir
- Grille trop plein rond
- Dim. évier : 1160 x 500 mm.
- Dim.cuves : 330 x 430 mm.
- Découpe : 1140 x 480 mm.
- Prof. cuves : 200 mm.
- Réversible et encastrable

Evier livré avec un vidage manuel et trop plein chromé



Ref : SPAR10/finition/249 + ref.mitigeur Life ou Twist ou Scott chromé

498 Pts.
En stock

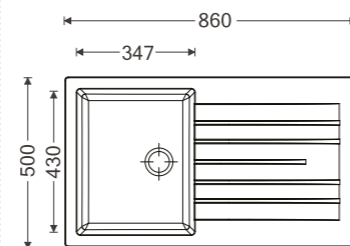

- Evier 1 bac et 1 égouttoir
- Grille trop plein rond
- Dim. évier : 860 x 500 mm.
- Dim.cuve : 347 x 430 mm.
- Découpe : 840 x 480 mm.
- Prof. cuve : 200 mm.
- Réversible et encastrable

Evier livré avec un vidage manuel et trop plein chromé



OPTIONS / ACCESSOIRES



Enjoliveur de bonde avec panier
Pages 192-193



Vidage manuel avec trop plein rectangulaire/rond
Pages 192-193



Vidage automatique avec trop plein rectangulaire/rond
Pages 192-193



DISTRIBUTEUR DE SAVON ROMA
8 finitions
Page 134
En stock



RETROUVEZ TOUS NOS ACCESSOIRES PAGES 134 À 197

EOLE



Evier grande cuve

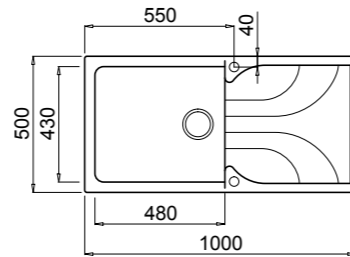

- Evier 1 grand bac et 1 égouttoir
- Grille trop plein rond
- Dim. évier : 1000 x 500 mm.
- Dim.cuve : 480 x 430 mm.
- Découpe : 980 x 485 mm.
- Prof. cuve : 210 mm.
- Réversible et encastrable

Evier livré avec un vidage manuel et trop plein chromé



Ref : EOL10GC/finition/264 + ref.mitigeur Life ou Twist ou Scott chromé

528 Pts.

En stock

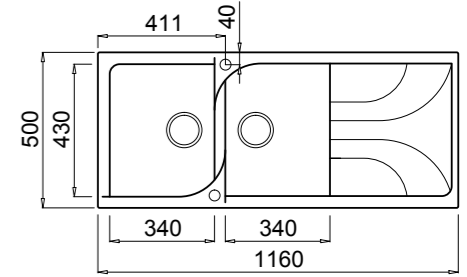

- Evier 2 bacs et 1 égouttoir
- Grille trop plein rond
- Dim. évier : 1160 x 500 mm.
- Dim.cuves : 340 x 430 mm.
- Découpe : 1140 x 485 mm.
- Prof. cuves : 210 mm.
- Réversible et encastrable

Evier livré avec un vidage manuel et trop plein chromé



Ref : EOL20/finition/289 + ref.mitigeur Life ou Twist ou Scott chromé

578 Pts.

En stock

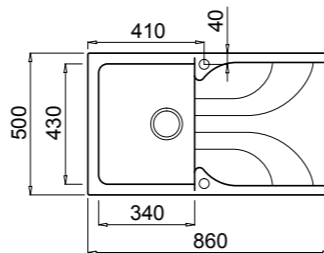

- Evier 1 bac et 1 égouttoir
- Grille trop plein rond
- Dim. évier : 860 x 500 mm.
- Dim.cuve : 340 x 430 mm.
- Découpe : 840 x 485 mm.
- Prof. cuve : 210 mm.
- Réversible et encastrable

Evier livré avec un vidage manuel et trop plein chromé



Ref : EOL10/finition/255 + ref.mitigeur Life ou Twist ou Scott chromé

510 Pts.

En stock

OPTIONS / ACCESSOIRES

Enjoliveur de bonde avec panier
Pages 192-193



Vidage manuel avec trop plein rectangulaire/rond
Pages 192-193



Vidage automatique avec trop plein rectangulaire/rond
Pages 192-193



DISTRIBUTEUR DE SAVON ROMA
8 finitions
Page 134
En stock

RETROUVEZ TOUS NOS ACCESSOIRES PAGES 134 À 197

FINITIONS

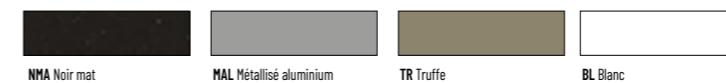



CERES

Evier très grande cuve



Ref : **CER10GC**/finition/230 + ref.mitigeur Life ou Twist ou Scott chromé

460 Pts.

En stock

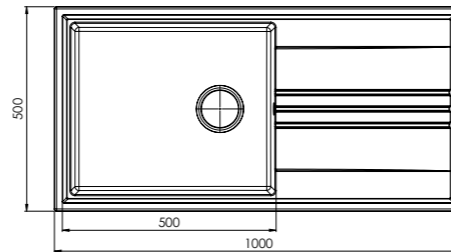

- Evier 1 grand bac et 1 égouttoir
- Grille trop plein rond
- Dim. évier : 1000 x 500 mm.
- Dim.cuve : 500 x 420 mm.
- Découpe : 980 x 480 mm.
- Prof. cuve : 184 mm.
- Réversible et encastrable

Evier livré avec un vidage manuel et trop plein chromé



Ref : **CER10**/finition/217 + ref.mitigeur Life ou Twist ou Scott chromé

434 Pts.

En stock

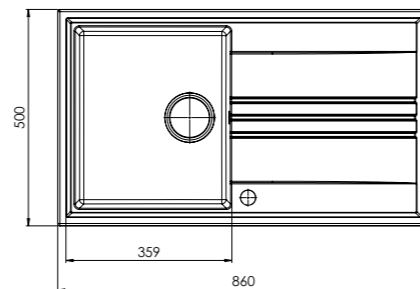

- Evier 1 bac et 1 égouttoir
- Grille trop plein rond
- Dim. évier : 860 x 500 mm.
- Dim.cuve : 359 x 420 mm.
- Découpe : 840 x 480 mm.
- Prof. cuve : 184 mm.
- Réversible et encastrable

Evier livré avec un vidage manuel et trop plein chromé



Ref : **CER15**/finition/232 + ref.mitigeur Life ou Twist ou Scott chromé

464 Pts.

En stock

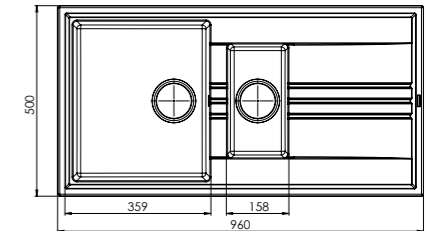

- Evier 1,5 bac et 1 égouttoir
- Grille trop plein rond
- Dim. évier : 960 x 500 mm.
- Dim.cuves : 359 x 420 / 158 x 299 mm.
- Découpe : 940 x 480 mm.
- Prof. cuves : 184 / 144 mm.
- Réversible et encastrable

Evier livré avec un vidage manuel et trop plein chromé



Ref : **CER20**/finition/234 + ref.mitigeur Life ou Twist ou Scott chromé

468 Pts.

En stock

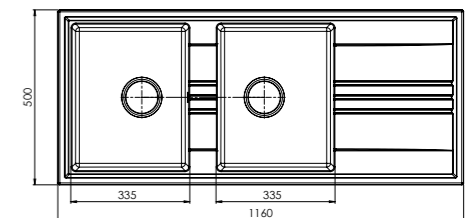

- Evier 2 bacs et 1 égouttoir
- Grille trop plein rond
- Dim. évier : 1160 x 500 mm.
- Dim.cuve : 335 x 420 mm.
- Découpe : 1140 x 480 mm.
- Prof. cuve : 184 mm.
- Réversible et encastrable

Evier livré avec un vidage manuel et trop plein chromé



OPTIONS / ACCESSOIRES

Enjoliveur de bonde avec panier
Pages 192-193



Vidage manuel avec trop plein rectangulaire/rond
Pages 192-193



Vidage automatique avec trop plein rectangulaire/rond
Pages 192-193



DISTRIBUTEUR DE SAVON ROMA
8 finitions
Page 134
En stock

RETROUVEZ TOUS NOS ACCESSOIRES PAGES 134 À 197

FINITIONS



LYCOS



Evier grande cuve



Ref : LYC100GC/ finition/230 + ref.mitigeur Life ou Twist ou Scott chromé

460 Pts.
En stock

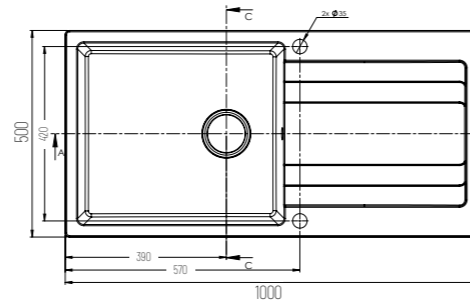

- Evier 1 grand bac et 1 égouttoir
- Grille trop plein rond
- Dim. évier : 1000 x 500 mm.
- Dim.cuve : 500 x 440 mm.
- Découpe : 980 x 480 mm.
- Prof. cuve : 210 mm.
- Réversible et encastrable

Evier livré avec un vidage manuel et trop plein chromé



Ref : LYC20/ finition/234 + ref.mitigeur Life ou Twist ou Scott chromé

468 Pts.
En stock

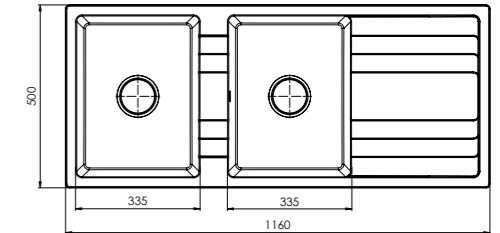

- Evier 2 bacs et 1 égouttoir
- Grille trop plein rond
- Dim. évier : 1160 x 500 mm.
- Dim.cuves : 335 x 440 mm.
- Découpe : 1140 x 480 mm.
- Prof. cuves : 210 mm.
- Réversible et encastrable

Evier livré avec un vidage manuel et trop plein chromé



Ref : LYC10GC/ finition/217 + ref.mitigeur Life ou Twist ou Scott chromé

434 Pts.
En stock

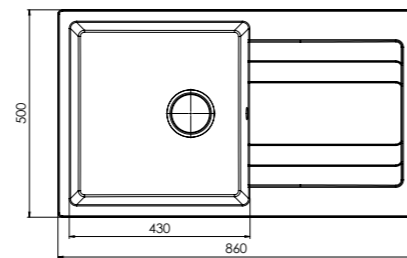

- Evier 1 bac et 1 égouttoir
- Grille trop plein rond
- Dim. évier : 860 x 500 mm.
- Dim.cuve : 430 x 440 mm.
- Découpe : 840 x 480 mm.
- Prof. cuve : 210 mm.
- Réversible et encastrable

Evier livré avec un vidage manuel et trop plein chromé



OPTIONS / ACCESSOIRES



Enjoliveur de bonde avec panier
Pages 192-193



Vidage manuel avec trop plein rectangulaire/rond
Pages 192-193



Vidage automatique avec trop plein rectangulaire/rond
Pages 192-193



DISTRIBUTEUR DE SAVON ROMA
8 finitions
Page 134
En stock

FINITIONS



RETROUVEZ TOUS NOS ACCESSOIRES PAGES 134 À 197



DELOS

Evier grande cuve



Ref : DEL100GC/finition/230 + ref.mitigeur Life ou Twist ou Scott chromé

460 Pts.
En stock

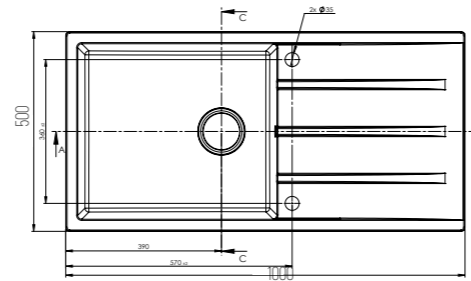

- Evier 1 grand bac et 1 égouttoir
- Grille trop plein rond
- Dim. évier : 1000 x 500 mm.
- Dim.cuve : 500 x 440 mm.
- Découpe : 980 x 480 mm.
- Prof. cuve : 210 mm.
- Réversible et encastrable

Evier livré avec un vidage manuel et trop plein chromé



Ref : DEL20/finition/234 + ref.mitigeur Life ou Twist ou Scott chromé

468 Pts.
En stock

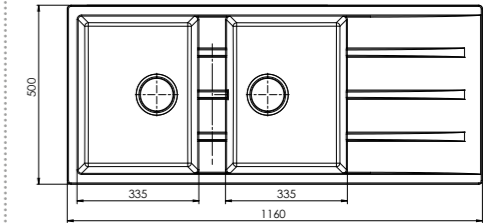

- Evier 2 bacs et 1 égouttoir
- Grille trop plein rond
- Dim. évier : 1160 x 500 mm.
- Dim.cuves : 335 x 440 mm.
- Découpe : 1140 x 480 mm.
- Prof. cuves : 210 mm.
- Réversible et encastrable

Evier livré avec un vidage manuel et trop plein chromé



Ref : DEL10GC/finition/217 + ref.mitigeur Life ou Twist ou Scott chromé

434 Pts.
En stock

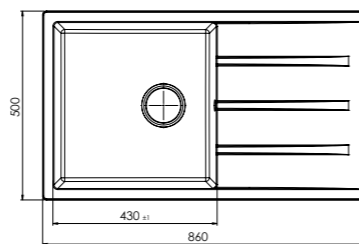

- Evier 1 bac et 1 égouttoir
- Grille trop plein rond
- Dim. évier : 860 x 500 mm.
- Dim.cuve : 430 x 440 mm.
- Découpe : 840 x 480 mm.
- Prof. cuve : 210 mm.
- Réversible et encastrable

Evier livré avec un vidage manuel et trop plein chromé



OPTIONS / ACCESSOIRES



FINITIONS



RETROUVEZ TOUS NOS ACCESSOIRES PAGES 134 À 197

ÉVIER D'ANGLE - INSTALLATION LINÉAIRE POSSIBLE



Ref : CRON83/finition/348 + ref.mitigeur Life ou Twist ou Scott chromé

696 Pts.

Sur commande

CRONOS

- Evier d'angle 1 bac et 2 égouttoirs
- Grille trop plein rond
- Dim. évier : 980 x 510 mm.
- Dim.cuve : se référer au schéma.
- Découpe : fournie avec évier.
- Prof. cuve : 210 mm.
- Non réversible et encastrable



Evier livré avec un vidage manuel et trop plein chromé

Finitions

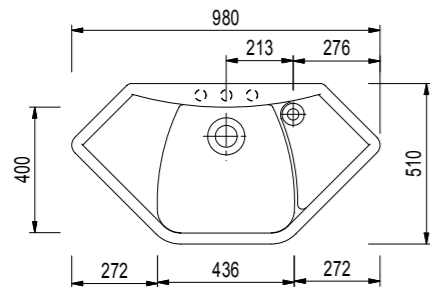
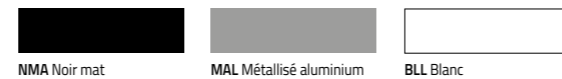

Ref : HERA83/finition/348 + ref.mitigeur Life ou Twist ou Scott chromé

696 Pts.

Sur commande

HERA

- Evier d'angle 2 bacs et 1 égouttoir
- Grille trop plein rond
- Dim. évier : 842 x 500 mm.
- Dim.cuves : 350 x 439 et 285 x 355 mm.
- Découpe : fournie avec évier.
- Prof. cuves : 230 et 190 mm.
- Non réversible et encastrable



Evier livré avec un vidage manuel et trop plein chromé

Finitions

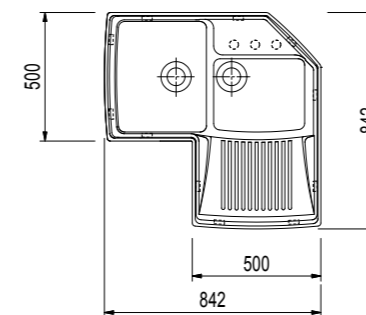

RETROUVEZ TOUS NOS
ACCESSOIRES PAGES 134 À 197



SUBLIME

VISUALISEZ VOTRE ACCORD PARFAIT **EVIER + MITIGEUR** Dépliez le volet rabattable

EVIER A FLEUR
OU ENCASTRABLE

Les DUOS Inox SUBLIME

INOX 18/10 - EPAISSEUR 1,2 MM.

GARANTIE
5 ANS



Evier grande cuve

Ref : **SUBL10GC/560** + ref.mitigeur Life ou Twist ou Seven chromé

1120 Pts.

Sur commande

VIDAGE AUTOMATIQUE
INCLUS

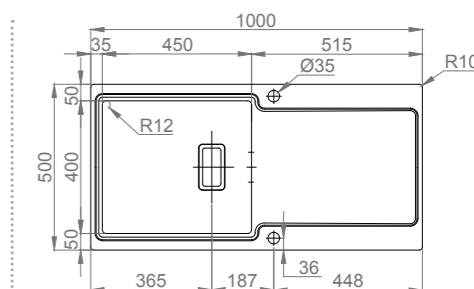

- Evier 1 Grand Bac et 1 égouttoir
- Finition Inox Satiné
- Epaisseur Inox : 1.2 mm
- Dim Evier : 1000 x 500 mm
- Dim Cuve : 450 x 400 mm
- Prof de cuve : 200 mm
- Découpe : fournie avec évier.
- Pose encastrée ou à Fleur
- Réversible

Evier livré avec un vidage automatique pop'up et trop lein



Ref : **SUBL20/812** + ref.mitigeur Life ou Twist ou Seven chromé

1624 Pts.

Sur commande

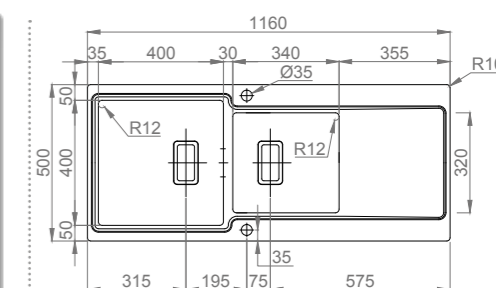

- Evier 2 bacs et 1 égouttoir
- Finition Inox Satiné
- Epaisseur Inox : 1.2 mm
- Dim Evier : 1160 x 500 mm
- Dim Cuves : 400 x 400 / 340 x 320 mm
- Prof de cuves : 200 mm
- Découpe : fournie avec évier.
- Pose encastrée ou à Fleur
- Réversible

Evier livré avec un vidage automatique pop'up et trop lein



**DISTRIBUTEUR
DE SAVON ROMA**
8 finitions
Page 134
En stock

RETROUVEZ TOUS NOS
ACCESSOIRES PAGES 134 À 197

FINITIONS

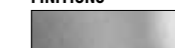

Inox satin - 18/10



ELITE

VISUALISEZ VOTRE ACCORD PARFAIT **EVIER + MITIGEUR** Dépliez le volet rabattable

Les DUOS Inox ELITE

INOX 18/10 - EPAISSEUR 0,7 MM.



Evier grande cuve

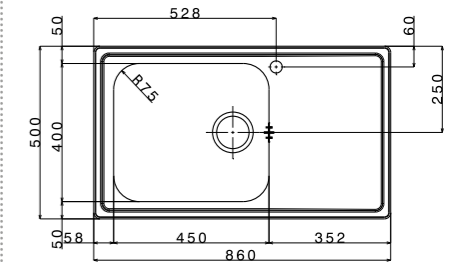

Ref : **ELIT10/86GCEG/207** + ref.mitigeur Life ou Twist ou Scott chromé **414 Pts.**
EG : Egouttoir à gauche **En stock**

Ref : **ELIT10/86GCED/207** + ref.mitigeur Life ou Twist ou Scott chromé **414 Pts.**
ED : Egouttoir à droite **En stock**

- Evier 1 Grand Bac et 1 petit égouttoir
- Finitions Inox Brossé
- Epaisseur Inox : 0,7 mm
- Dim Evier : 860 x 500 mm
- Dim Cuve : 450 x 400 mm
- Prof de cuve : 225 mm
- Découpe : 840 x 480 mm
- Pose encastrée- Non Réversible



EG : Egouttoir à gauche
ED : Egouttoir à droite

Evier livré avec un vidage manuel et trop plein

Evier grande cuve

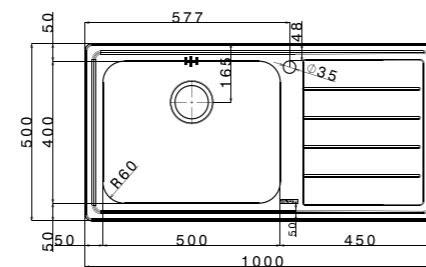

Ref : **ELIT10/100GCEG/264** + ref.mitigeur Life ou Twist ou Scott chromé **528 Pts.**
EG : Egouttoir à gauche **En stock**

Ref : **ELIT10/100GCED/264** + ref.mitigeur Life ou Twist ou Scott chromé **528 Pts.**
ED : Egouttoir à droite **En stock**

- Evier 1 Grand Bac et 1 égouttoir
- Finitions Inox Brossé
- Epaisseur Inox : 0,7 mm
- Dim Evier : 1000 x 500 mm
- Dim Cuve : 500 x 400 mm
- Prof de cuve : 215 mm
- Découpe : 980 x 480 mm
- Pose encastrée- Non Réversible



EG : Egouttoir à gauche
ED : Egouttoir à droite

Evier livré avec un vidage manuel et trop plein

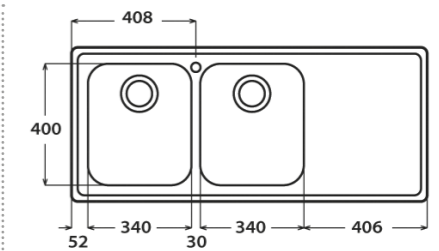

Ref : **ELIT20EG/289** + ref.mitigeur Life ou Twist ou Scott chromé **578 Pts.**
EG : Egouttoir à gauche **En stock**

Ref : **ELIT20ED/289** + ref.mitigeur Life ou Twist ou Scott chromé **578 Pts.**
ED : Egouttoir à droite **En stock**

- Evier 2 Bacs et 1 égouttoir
- Finitions Inox Brossé
- Epaisseur Inox : 0,7 mm
- Dim Evier : 1160 x 500 mm
- Dim Cuves : 340 x 400 mm
- Prof de cuves : 225 mm
- Découpe : 1140 x 480 mm
- Pose encastrée- Non Réversible

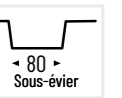

EG : Egouttoir à gauche
ED : Egouttoir à droite

Evier livré avec un vidage manuel et trop plein

OPTIONS / ACCESSOIRES



ENJOLIVEUR DE BONDE AVEC PANIER

Chromé Ref : EB10/13 26 pts
Chromé brossé Ref : EB10CB/15 30 pts

FINITIONS

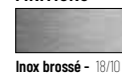

Inox brossé - 18/10



DISTRIBUTEUR DE SAVON ROMA
8 finitions
Page 134
En stock

RETROUVEZ TOUS NOS ACCESSOIRES PAGES 134 À 197



ZEPHYR

VISUALISEZ VOTRE ACCORD PARFAIT **EVIER + MITIGEUR** Dépliez le volet rabattable

INOX 18/10 - EPAISSEUR 0,5 MM.

Les DUOS Inox ZEPHYR



Evier grande cuve

Inox Mat
Ref : ZEPH104M/181 + ref.mitigeur Life ou Twist ou Scott chromé **362 Pts.**
En stock

Inox Antigriffe
Ref : ZEPH104ATG/197 + ref.mitigeur Life ou Twist ou Scott chromé **394 Pts.**
En stock

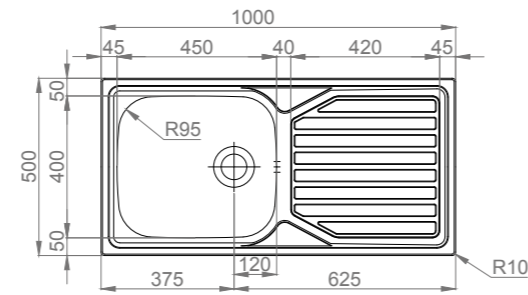

- Evier 1 Grand Bac et 1 égouttoir
- Finitions Inox Mat et Antigriffe
- Epaisseur Inox : 0,6 mm
- Dim Evier: 1000 x 500 mm
- Dim Cuves : 450 x 400 mm
- Prof de cuves : 160 mm
- Découpe: 980 x 480 mm
- Pose encastrée et réversible

Evier livré avec un vidage manuel et trop plein



Inox Mat
Ref : ZEPH65M/164 + ref.mitigeur Life ou Twist ou Scott chromé **328 Pts.**
En stock

Inox Antigriffe
Ref : ZEPH65ATG/175 + ref.mitigeur Life ou Twist ou Scott chromé **350 Pts.**
En stock

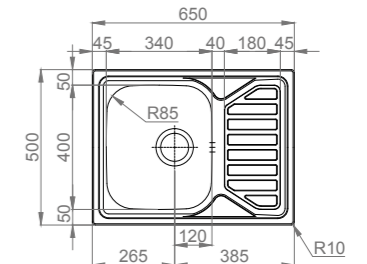

- Evier 1 Bac et 1 petit égouttoir
- Finitions Inox Mat et Antigriffe
- Epaisseur Inox : 0,6 mm
- Dim Evier: 650 x 500 mm
- Dim Cuve : 340 x 400 mm
- Prof de cuve : 160 mm
- Découpe: 630 x 480 mm
- Pose encastrée et réversible

Evier livré avec un vidage manuel et trop plein



Evier grande cuve

Inox Mat
Ref : ZEPH103M/176 + ref.mitigeur Life ou Twist ou Scott chromé **352 Pts.**
En stock

Inox Antigriffe
Ref : ZEPH103ATG/192 + ref.mitigeur Life ou Twist ou Scott chromé **384 Pts.**
En stock

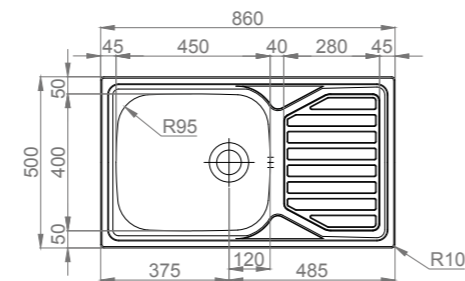

- Evier 1 Grand Bac et 1 petit égouttoir
- Finitions Inox Mat et Antigriffe
- Epaisseur Inox : 0,6 mm
- Dim Evier: 860 x 500 mm
- Dim Cuves : 450 x 400 mm
- Prof de cuves : 160 mm
- Découpe: 840 x 480 mm
- Pose encastrée et réversible

Evier livré avec un vidage manuel et trop plein



Inox Mat
Ref : ZEPH120M/181 + ref.mitigeur Life ou Twist ou Scott chromé **362 Pts.**
En stock

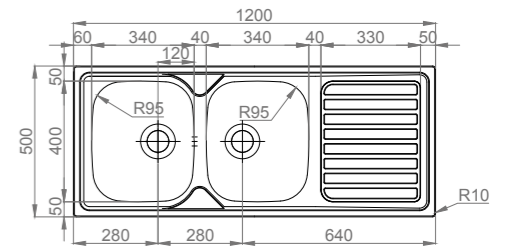

- Evier 2 bacs et 1 égouttoir
- Finitions Inox Mat et Antigriffe
- Epaisseur Inox : 0,6 mm
- Dim Evier: 1200 x 500 mm
- Dim Cuves : 340 x 400 mm
- Prof de cuves : 150 mm
- Découpe: 1180 x 480 mm
- Pose encastrée et réversible

Evier livré avec un vidage manuel et trop plein



Inox Mat
Ref : ZEPH80M/165 + ref.mitigeur Life ou Twist ou Scott chromé **330 Pts.**
En stock

Inox Antigriffe
Ref : ZEPH80ATG/178 + ref.mitigeur Life ou Twist ou Scott chromé **356 Pts.**
En stock

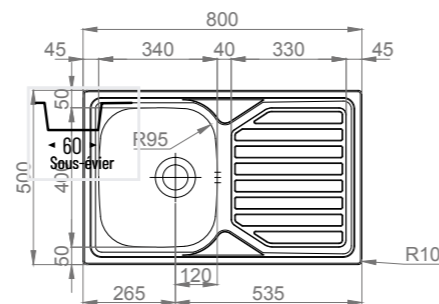

- Evier 1 Bac et 1 égouttoir
- Finitions Inox Mat et Antigriffe
- Epaisseur Inox : 0,6 mm
- Dim Evier: 800 x 500 mm
- Dim Cuve : 340 x 400 mm
- Prof de cuve : 160 mm
- Découpe: 780 x 480 mm
- Pose encastrée et réversible

Evier livré avec un vidage manuel et trop plein



OPTIONS / ACCESSOIRES



DISTRIBUTEUR DE SAVON ROMA
8 finitions
Page 134
En stock



ENJOLIVEUR DE BONDE AVEC PANIER
Chromé Ref : EB10/13 26 pts
Chromé brossé Ref : EB10CB/15 30 pts

RETROUVEZ TOUS NOS ACCESSOIRES PAGES 134 À 197





L'ACCORD PARFAIT
ACCESSOIRES

DISTRIBUTEUR DE SAVON	134
GRILLE FOND DE CUVE	135
EGOUTTOIRS	136-137
RANGE-COUVERTS LINEA	138-139
FONDS DE HOTTE ET CRÉDENCES	140-141
TRI ET GESTION DES DÉCHETS	142-154
PIEDS POUR TABLES ET PLANS DE TRAVAIL	156-167
ECLAIRAGE LED	168-181
PRISES ET CONNECTIVITÉ	182 -187
VIDAGES - BONDES - EVACUATIONS	188-197

DISTRIBUTEUR DE SAVON

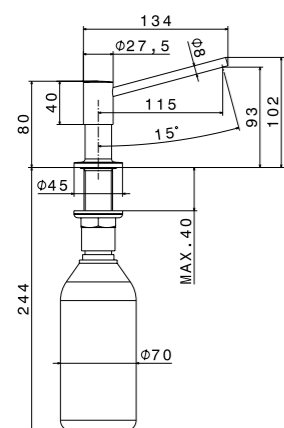

Finition	Ref.	Pts
Chrome	DS2418-21.018/82	164
Blanc mat	DS2418-01.014/90	180
Noir mat	DS2418-01.093/90	180
Nickel brossé	DS2418-31.028/102	204
* Canon de fusil brossé	DS2418-59.064/144	288
* Acier inox brossé	DS2418-59.066/144	288
* Cuivre brossé	DS2418-59.067/144	288
* Or brossé	DS2418-59.098/144	288

* Finition PVD

En stock

ROMA

- Distributeur de savon
- Remplissage par le haut
- Dim. embase : 45 mm.
- Ø perçage : 35 mm.
- Contenance réservoir : 500 ml.

GRILLE FOND DE CUVE



Grille de protection en acier inoxydable



Structure acier inoxydable
Pieds hauteur 25 mm. avec patins silicone (Anti-rayures)
Permet de protéger le fond de cuve des chocs et des hautes températures

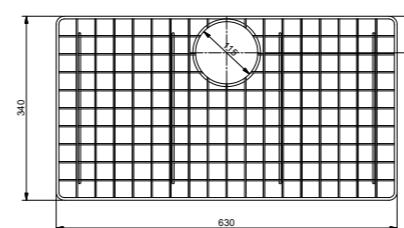

Pour cuve IKONE 76 - PIETRA 76

Ref : GRI76/47
94 Pts.

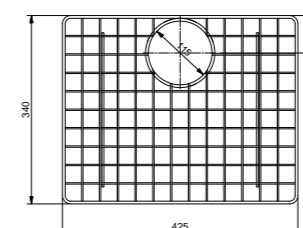

Pour cuves IKONE 60 et 56 - PIETRA 60 et 56

Ref : GRI60/36
72 Pts.

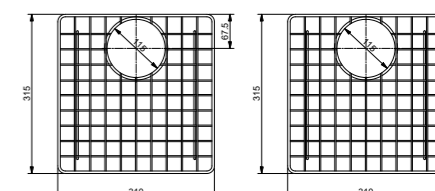

Pour double cuve IKONE 86 - PIETRA 86

Ref : GRI86/34
68 Pts.
l'unité

EGOUTTOIR PLIABLE



Egouttoir pliable
Lamelles Inox 304 SUS brossé et silicone noir
Traitement PVD des lamelles en noir mat,
cuivre brossé et or brossé
Dim. 310 x 450 mm.

Finition	Ref.	Pts
Inox brossé	EG.X/50	100
Noir mat	EG.NM/60	120
Cuivre brossé	EG.CB/60	120
Or brossé	EG.OB/60	120

En stock

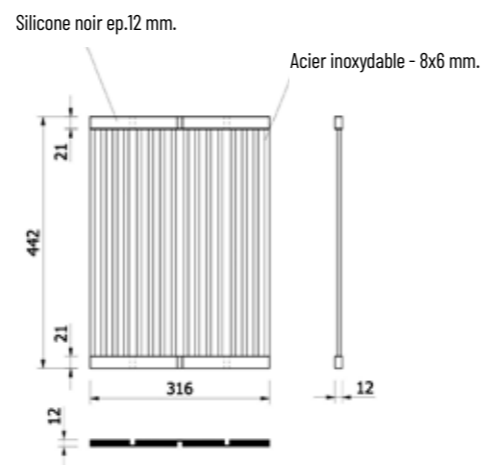

ROLL UP XL



Grille égouttoir en acier inoxydable



Structure acier inoxydable
Embouts antidérapants en silicone noir
Dim. : long. 467 x larg. 413 x ép. 8 mm

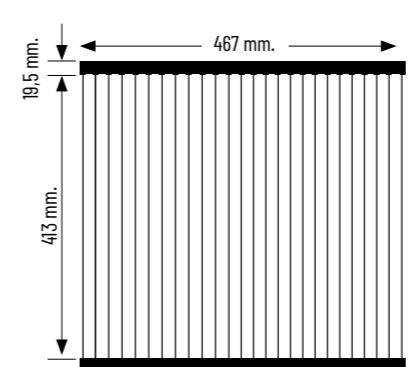

Enroulable pour
un rangement facile

Ref : RUP47/44
88 Pts.

GARANTIE
2 ANS

LINEA

Range couverts



1200 mm



Gris Orion



Ref : RC783/22
44 Pts.

En stock

Range couverts redécoupable
pour tiroirs prof.45 ou 50 cm.
Coloris gris orion.

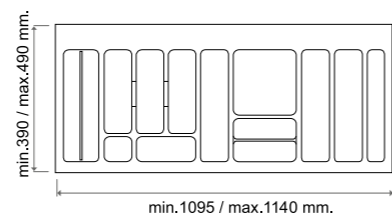

Options



PR795/19



PL791/16



900 mm



Gris Orion



Ref : RC780/14
28 Pts.

En stock

Range couverts redécoupable
pour tiroirs prof.45 ou 50 cm.
Coloris gris orion.

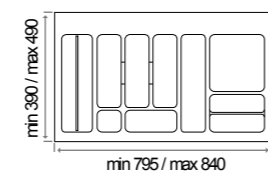

Options



PR795/19



PL791/16

LINEA

Range couverts

GARANTIE
2 ANS



800 mm



Gris Orion



Ref : RC778/12
24 Pts.

En stock

Range couverts redécoupable
pour tiroirs prof.45 ou 50 cm.
Coloris gris orion.

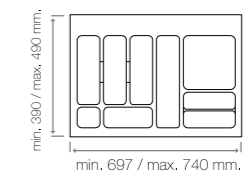

Options



PR795/19



PL791/16



600 mm



Gris Orion



Ref : RC776/7
14 Pts.

En stock

Range couverts redécoupable
pour tiroirs prof.45 ou 50 cm.
Coloris gris orion.

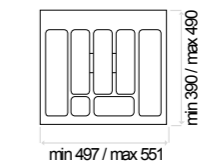

Option



PR795/19



450 mm



Gris Orion



Ref : RC773/6
12 Pts.

En stock

Range couverts redécoupable
pour tiroirs prof.45 ou 50 cm.
Coloris gris orion.

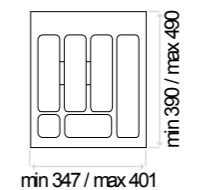

Options



Ref : PR795/22

PORTE ROULEAU
EN ACIER INOXYDABLE

44 Pts.

En stock

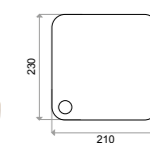

Ref : PL791/19

PLANCHE À DÉCOUPER EN HÊTRE
ÉPAISSEUR 27 MM.

38 Pts.

En stock

GARANTIE
2 ANS

FONDS DE HOTTE INOX BROSSE 11 mm.



Bords pliés - Plaque hydrofuge de 10 mm fournie et collée au dos de la crédence.
Inox brossé aimanté épaisseur 0,6 mm. conforme à la norme alimentaire NF-A-36-711
Pose collée recommandée.



	Dimensions	Ref.	Pts
Hotte pose standard	L.600 x H.700 mm.	FHIN60.70/53	106
Hotte pose standard	L.900 x H.700 mm.	FHIN90.70/76	152
Hotte pose relevée	L.600 x H.750 mm.	FHIN60.75/58	116
Hotte pose relevée	L.900 x H.750 mm.	FHIN90.75/81	162
Hotte inclinée	L.600 x H.520 mm.	FHIN60.52/45	90
Hotte inclinée	L.900 x H.520 mm.	FHIN90.52/63	126

En stock



Inox brossé



FONDS DE HOTTE EN VERRE 6 mm.

GARANTIE
2 ANS

Verre extra clair trempé de 6 mm.
Chants polis - Pose collée recommandée.



Dimensions	Finitions	Ref.	Pts
L.600 x H.700 mm.	Blanc	FHV60.70-BL/67	134
L.900 x H.700 mm.	Blanc	FHV90.70-BL/85	170
L.600 x H.700 mm.	Noir	FHV60.70-NO/67	134
L.900 x H.700 mm.	Noir	FHV90.70-NO/85	170
L.600 x H.700 mm.	Gris anthracite	FHV60.70-GA/67	134
L.900 x H.700 mm.	Gris anthracite	FHV90.70-GA/85	170

En stock



Blanc -BL
RAL 9016



Noir - NO
RAL 9005



Gris anthracite - GA
RAL 7012



TRI ET GESTION DES DECHETS



144-145 **PREMIERE**



146-147 **EVO**



148-149 **XL**



150-151 **SLIDE 222**



152-153 **SLIDE 280 INOX**



154 **CLASSICO 270**

GARANTIE
2 ANS



PREMIERE

GARANTIE
2 ANS

Collecteurs pour grands tiroirs
Couvercles en finition acier inox

BASE 90

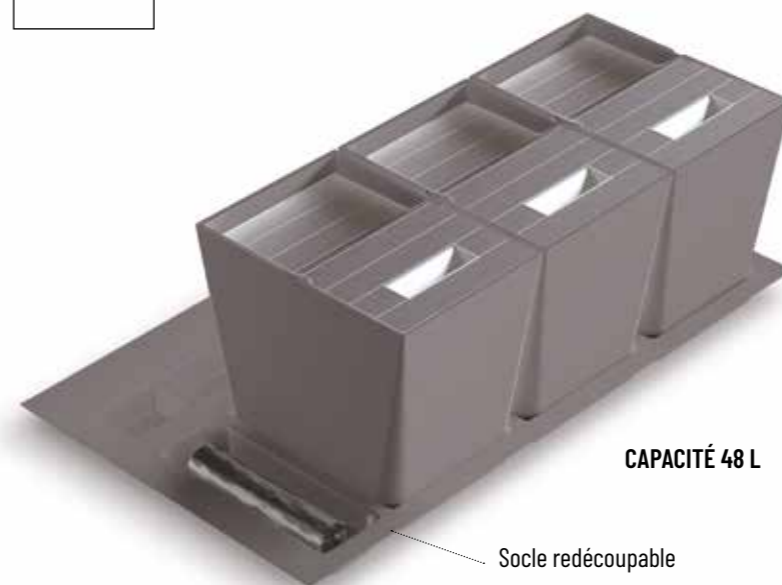

CAPACITÉ 48 L

Socle redécoupable



Gris Orion

Système de tri

Socle de 840 mm, redécoupable
et 3 bacs de 16 l. en polypropylène
(finition gris Orion).
Couvercles finition acier inox avec
charnières et poignée.
Hauteur : 295 mm.

Ref : PREM90/112

224 Pts.

En stock

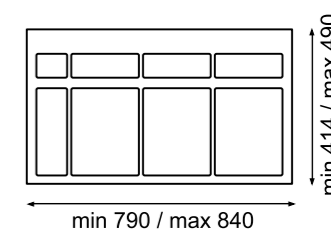
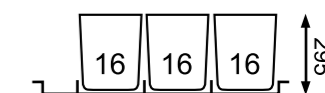

BASE 60



CAPACITÉ 32 L

Socle redécoupable



Gris Orion

Système de tri

Socle de 540 mm, redécoupable
et 2 bacs de 16 l. en polypropylène
(finition gris Orion).
Couvercles finition acier inox avec
charnières et poignée.
Hauteur : 295 mm.

Ref : PREM60/87

174 Pts.

En stock

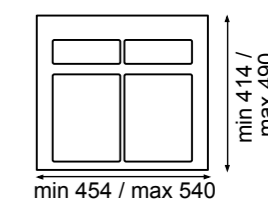
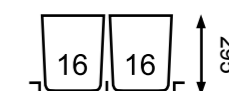



Ref : EV040/158

Collecteurs grande capacité avec bacs suspendus et cadre en métal.
Adaptés pour caissons épaisseur 16 à 19 mm. Bacs avec double poignée.
Finition gris Orion.

BASE 45

Ref : EV045/185
370 Pts.
En stock

Inclus :
glissière à extraction
totale et couvercle fixe
en métal.



CAPACITÉ 58 L

Système de tri

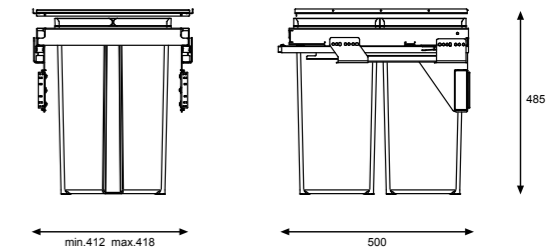

Prof. 458 mm.
Haut. 485 mm.



BASE 40

Ref : EV040/185
370 Pts.
En stock

Inclus :
glissière à extraction
totale et couvercle fixe
en métal.



CAPACITÉ 58 L

Système de tri

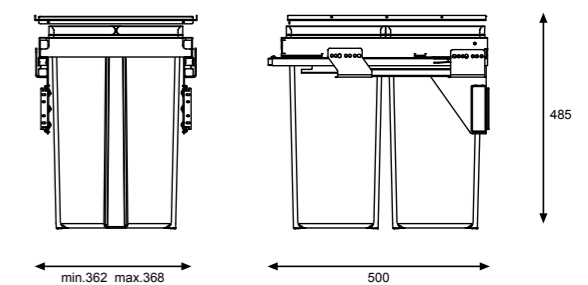

Prof. 458 mm.
Haut. 485 mm.



BASE 60

Ref : EV060/218
436 Pts.
En stock

Inclus :
glissière à extraction
totale et couvercle fixe
en métal.



CAPACITÉ 74 L

Système de tri

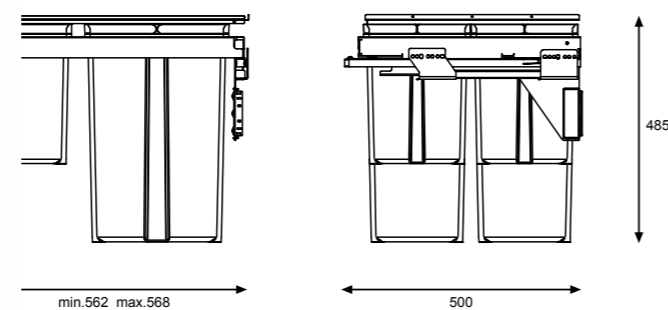

Prof. 458 mm.
Haut. 485 mm.



BASE 30

Ref : EV030/172
344 Pts.
En stock

Inclus :
glissière à extraction
totale et couvercle fixe
en métal.



CAPACITÉ 40 L

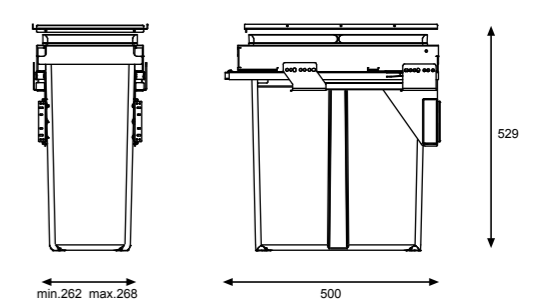

Prof. 458 mm.
Haut. 529 mm.





Ref : XL90/53



XL

GARANTIE
2 ANS

Collecteurs pour grands tiroirs
Couvercles en finition gris orion

BASE 90



CAPACITÉ 63 L

Socle redécoupable



Gris Orion

Système de tri

Socle de 840 mm. redécoupable,
2 bacs de 26 l, 1 bac de 11 l.
et couvercles avec double poignée
en polypropylène gris Orion
Hauteur : 277 mm.

Ref : XL90/62

124 Pts.

En stock

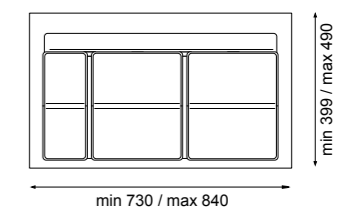
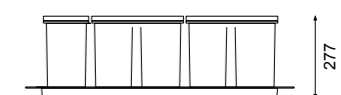

TOT 63 L

BASE 60



CAPACITÉ 37 L

Socle redécoupable



Gris Orion

Système de tri

Socle de 540 mm. redécoupable,
1 bac de 26 l, 1 bac de 11 l.
et couvercles avec double poignée
en polypropylène gris Orion
Hauteur : 277 mm.

Ref : XL60/46

92 Pts.

En stock

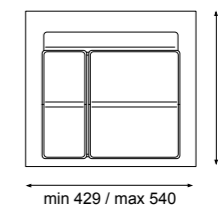
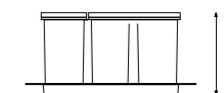

TOT 37 L

GARANTIE
2 ANS

SLIDE 222

Collecteurs à extraction frontale avec glissière



BASE MINI 30



CAPACITÉ 28 L

Système de tri

Deux bacs de 14 l. en polypropylène finition gris alu sur glissières, avec poignée. Extraction totale. Couvercle amovible.

Ref : POU222/52

104 Pts.

En stock

INSTALLATION EN 2 MINUTES
Fixation par vis sur fond de meuble.

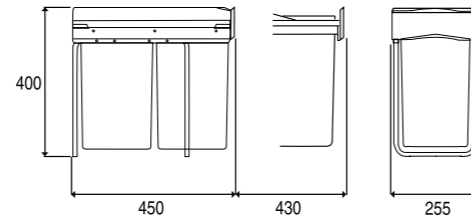

Gris alu

Larg. 255 mm.
Prof. 450 mm.
Haut. 400 mm.



TOT 28 L



2 min



min 300 mm



SLIDE 222

Collecteurs à extraction frontale avec glissière

GARANTIE
2 ANS



BASE MINI 30



CAPACITÉ 40 L

1 bac de 40 l. en polypropylène finition gris alu sur glissières, avec poignée. Extraction totale. Couvercle amovible.

Ref : POU294/74

148 Pts.

En stock

INSTALLATION EN 2 MINUTES
Fixation par vis sur fond de meuble.

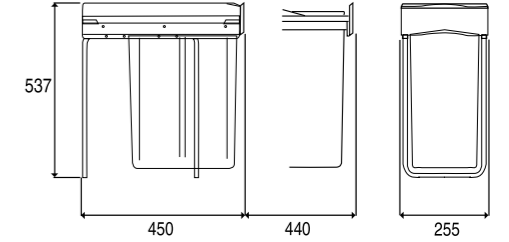

Larg. 255 mm.
Prof. 450 mm.
Haut. 537 mm.



TOT 40 L



2 min



min 300 mm



BASE MINI 30



CAPACITÉ 30 L

1 bac de 30 l. en polypropylène finition gris alu sur glissières, avec poignée. Extraction totale. Couvercle amovible.

Ref : POU224/68

136 Pts.

En stock

INSTALLATION EN 2 MINUTES
Fixation par vis sur fond de meuble.

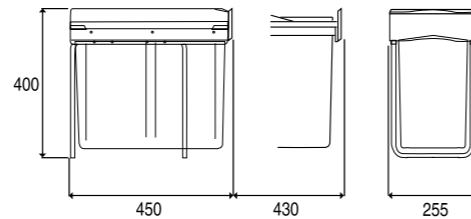

Gris alu

Larg. 255 mm.
Prof. 450 mm.
Haut. 400 mm.



TOT 30 L



2 min



min 300 mm



BASE MINI 40

CAPACITÉ 42 L

Système de tri

Deux bacs de 21 l. en polypropylène finition gris alu sur glissières, avec poignée. Extraction totale. Couvercle amovible.

Ref : POU290/76

152 Pts.

En stock

INSTALLATION EN 2 MINUTES
Fixation par vis sur fond de meuble.

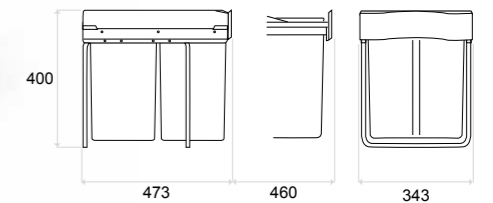

Larg. 343 mm.
Prof. 473 mm.
Haut. 400 mm.



TOT 42 L



2 min



min 400 mm





Ref : POU281



SLIDE 280 INOX

GARANTIE
2 ANS

Collecteur extractible sur glissières

BASE MINI 30



CAPACITÉ 15 L



Inox

**INSTALLATION
EN 2 MINUTES**

Fixation par vis
sur fond de meuble.

Système de tri

Double bac avec avec double poignée
Glissières métalliques fixées sur fond de meuble
Corps extérieur en finition inox et gris alu
Ouverture du couvercle automatique sur charnières

Ref : POU284/44

88 Pts.

En stock

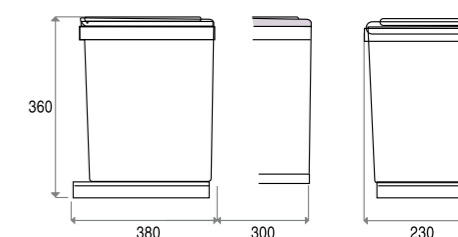

Larg. 230 mm.
Prof. 380 mm.
Haut. 360 mm.



TOT 15 L



2 min



min 300 mm



BASE MINI 30



CAPACITÉ 16 L



Inox

**INSTALLATION
EN 2 MINUTES**

Fixation par vis
sur fond de meuble.

1 bac avec avec double poignée
Glissières métalliques fixées sur fond de meuble
Corps extérieur en finition inox et gris alu
Ouverture du couvercle automatique sur charnières

Ref : POU281/40

80 Pts.

En stock

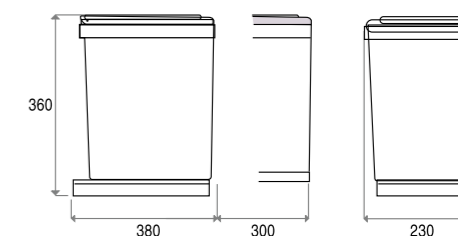

Larg. 230 mm.
Prof. 380 mm.
Haut. 360 mm.



TOT 16 L



2 min



min 300 mm

GARANTIE
2 ANS

CLASSICO 270



Poubelles rondes avec fixation porte et caisson



BASE MINI 40

INSTALLATION
EN 2 MINUTES

Fixation par vis
sur porte et
caisson.

CAPACITÉ 13 L

Soulèvement du couvercle à l'ouverture de la porte
Extraction automatique
1 bac avec poignée
Corps extérieur et couvercle en acier inox
Diam. base 277 mm. - Haut. 355 mm.

Ref : POU274/35

70 Pts.

En stock



Inox

Larg. 277 mm.
Prof. 277 mm.
Haut. 355 mm.



TOT 13L



2 min



min 400 mm



BASE MINI 40

INSTALLATION
EN 2 MINUTES

Fixation par vis
sur porte et
caisson.

CAPACITÉ 13 L

Soulèvement du couvercle à l'ouverture de la porte
Extraction automatique
1 bac avec poignée
Finition corps extéroeur polypropylène gris alu
Diam. base 277 mm. - Haut. 355 mm.

Ref : POU270/17

34 Pts.

En stock



Gris alu

Larg. 277 mm.
Prof. 277 mm.
Haut. 355 mm.



TOT 13L



2 min



min 400 mm



PIEDS POUR TABLES ET PLANS DE TRAVAIL



158-159 **PIED ROND**
FIXE Ø 60 mm



158-159 **PIED ROND**
FIXE Ø 80 mm

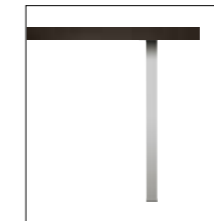

158-159 **PIED CARRÉ**
FIXE 60x60 mm



160-161 **PIED ROND**
REGLABLE Ø 80 mm

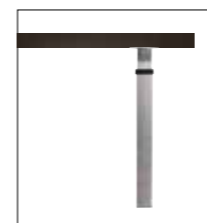

160-161 **PIED CARRÉ**
REGLABLE 80x80 mm

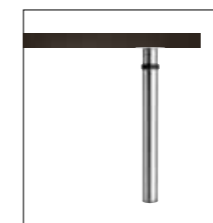

160-161 **PIED ROND**
REGLABLE Ø 80 mm



162 **PIED**
GALILEO

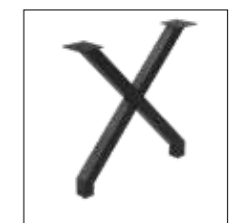

163 **PIED**
CROSS



164 **PIETEMET CANTU**



165 **PIETEMET AQUILA**



165 **PIETEMET FONDI**



166 **PIETEMET CATANE**



167 **PIETEMETS OSIMO 75 et 110**

GARANTIE
2 ANS



PIEDS FIXES

GARANTIE
2 ANS

PIED ROND Ø 60 MM

Plaque de fixation en zamac
Pied réglable maximum 3 cm



Hauteur 710 mm	Ref.	Pts
Chromé	PT23CR/18	36
Satiné	PT23NS/22	44
Noir mat	PT23NM/17	34
En stock		

Hauteur 870 mm.	Ref.	Pts
Chromé	PT23/87CR/21	42
Satiné	PT23/87NS/26	52
Noir mat	PT23/87NM/20	40
En stock		

PIED ROND Ø 80 MM

Plaque de fixation en zamac
Pied réglable maximum 3 cm



Hauteur 710 mm.	Ref.	Pts
Chromé	PT262CR/26	52
Satiné	PT262NS/30	60
Noir mat	PT262NM/24	48
En stock		

Hauteur 110 mm.	Ref.	Pts
Chromé	PT262/110CR/40	80
Satiné	PT262/110NS/46	92
Noir mat	PT262/110NM/34	68
En stock		

Hauteur 870 mm.	Ref.	Pts
Chromé	PT262/87CR/30	60
Satiné	PT262/87NS/36	72
Noir mat	PT262/87NM/28	56
En stock		

PIED CARRÉ 60 X 60 MM

Plaque de fixation en aluminium
Pied réglable max 3 cm



Hauteur 710 mm.	Ref.	Pts
Chromé	PT263CR/38	76
Satiné	PT263NS/39	78
Noir mat	PT263NM/26	52
En stock		

Hauteur 110 mm.	Ref.	Pts
Chromé	PT263/110CR/56	112
Satiné	PT263/110NS/60	120
Noir mat	PT263/110NM/37	74
En stock		

Hauteur 870 mm.	Ref.	Pts
Chromé	PT263/87CR/46	92
Satiné	PT263/87NS/48	96
Noir mat	PT263/87NM/28	56
En stock		



PIEDS REGLABLES

GARANTIE
2 ANS

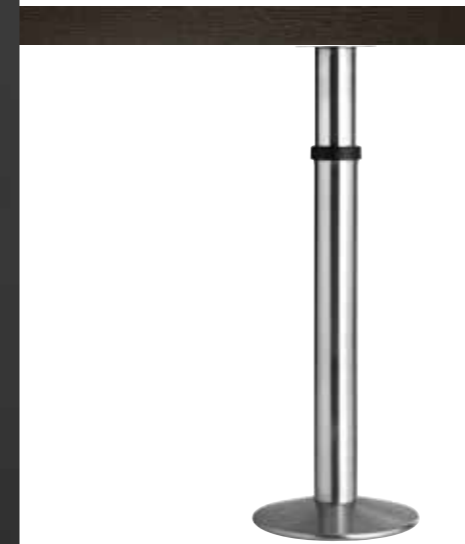

PIED ROND REGLABLE Ø 80 MM

Plaque de fixation ronde Ø 145 mm.
Base évasée en métal Ø 300 mm.



Hauteur réglable de **68 à 87 cm**

Finition	Ref.	Pts
Chromé	PT31/68CR/83	166
Satiné	PT31/68NS/99	198
Noir mat	PT31/68NM/68	136
En stock		

Hauteur réglable de **90 à 110 cm**

Finition	Ref.	Pts
Chromé	PT31/90CR/94	188
Satiné	PT31/90NS/115	230
Noir mat	PT31/90NM/80	160
En stock		



PIED CARRÉ REGLABLE 80 X 80 MM

Plaque de fixation en aluminium
Pied réglable max 3 cm



Hauteur réglable de **68 à 87 cm**

Finition	Ref.	Pts
Chromé	PT265/68CR/110	220
Satiné	PT265/68NS/115	230
Noir mat	PT265/68NM/75	150
En stock		

Hauteur réglable de **90 à 110 cm**

Finition	Ref.	Pts
Chromé	PT265/90CR/135	270
Satiné	PT265/90NS/145	290
Noir mat	PT265/90NM/95	190
En stock		



PIED ROND REGLABLE Ø 80 MM

Diamètre 80 mm télescopique
Plaque de fixation ronde Ø 145 mm.



Hauteur réglable de **68 à 87 cm**

Finition	Ref.	Pts
Chromé	PT30/68CR/52	104
Satiné	PT30/68NS/57	114
Noir mat	PT30/68NM/44	88
En stock		

Hauteur réglable de **90 à 110 cm**

Finition	Ref.	Pts
Chromé	PT30/90CR/55	110
Satiné	PT30/90NS/70	140
Noir mat	PT30/90NM/47	94
En stock		

GARANTIE
2 ANS

GALILEO

Pied acier rectangulaire



Pied acier rectangulaire section : 60 x 20 mm.
Molette de réglage : 5 mm
Hauteurs disponibles : 710 - 870 mm.
Largeurs disponibles : 800 - 900 mm.

Finitions



Largeur 800 mm.

Hauteur 710 mm.	Ref.	Pts
Chromé	PT710/80CR/208	416
Satiné	PT710/80NS/229	458
Noir mat	PT710/80NM/175	350

En stock

Hauteur 870 mm.	Ref.	Pts
Chromé	PT870/80CR/219	438
Satiné	PT870/80NS/249	498
Noir mat	PT870/80NM/189	378

En stock

Largeur 900 mm.

Hauteur 710 mm.	Ref.	Pts
Chromé	PT710/90CR/213	426
Satiné	PT710/90NS/248	496
Noir mat	PT710/90NM/183	366

En stock

Hauteur 870 mm.	Ref.	Pts
Chromé	PT870/90CR/233	466
Satiné	PT870/90NS/265	530
Noir mat	PT870/90NM/197	394

En stock

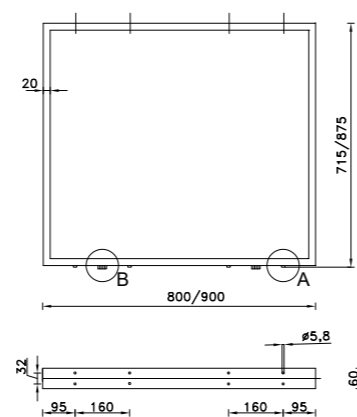

CROSS

Pied acier en X noir

GARANTIE
2 ANS

Pied acier profil carré 60 x 60 mm.
Largeur avec platines : 750 mm.
Largeur au sol : 700 mm.
Hauteurs disponibles : 710 - 870 mm.



Noir mat - NM

Hauteur	Ref.	Pts
710 mm.	PT290/71NM/235	470
870 mm.	PT290/87NM/245	490

En stock

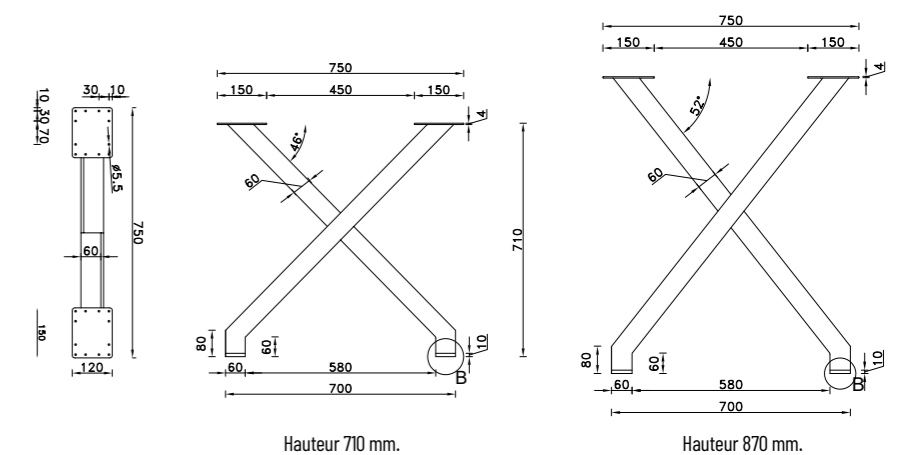
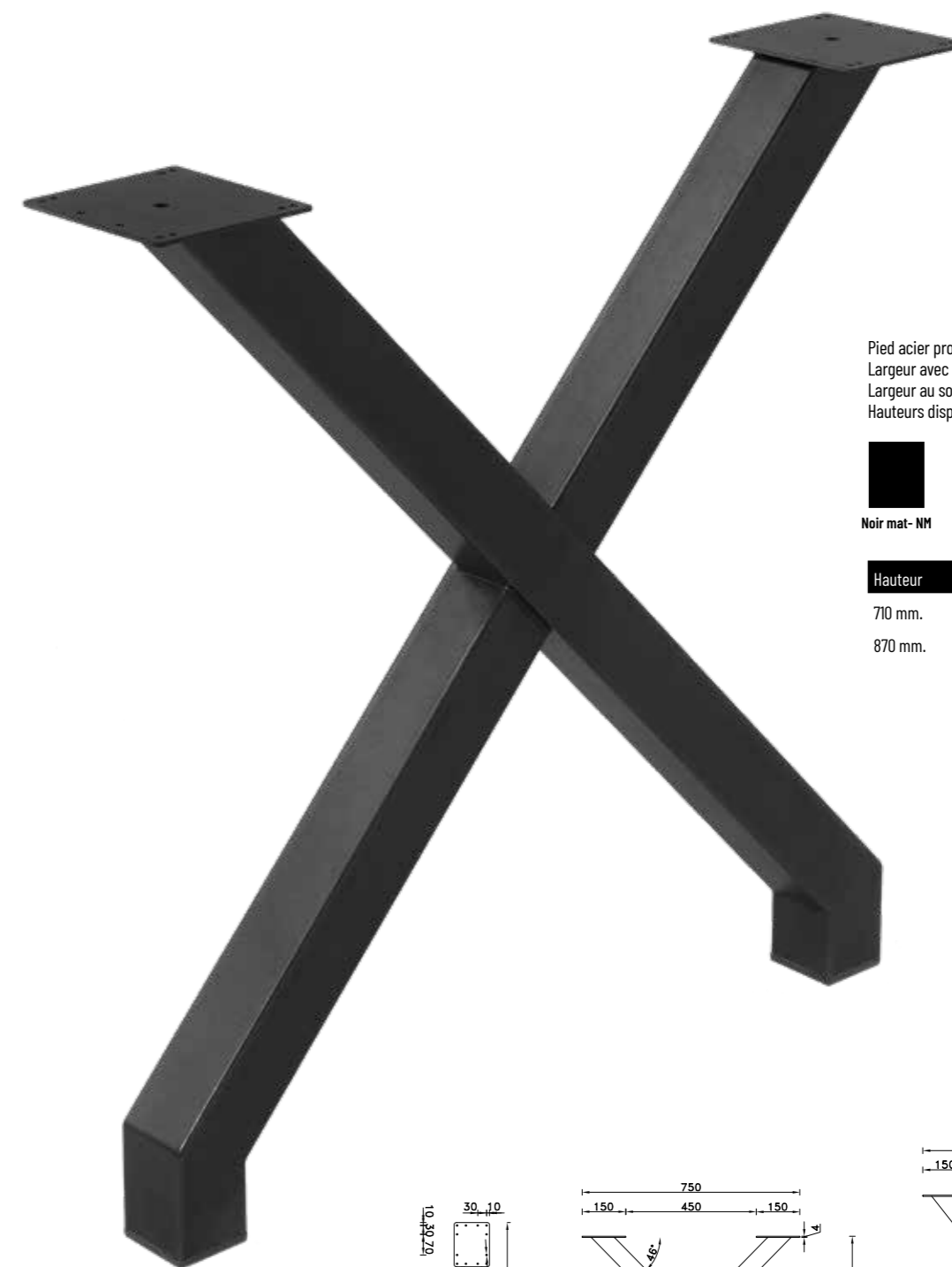

Hauteur 710 mm.

Hauteur 870 mm.

PIETEMET TABLE



CANTU

Piètemet acier laqué noir ou chromé laiton
Hauteur 74 cm.

	Ref.	Points
Laqué Noir	PT-CANT-NO/650	1300
Chrome Laiton	PT-CANT-CL/760	1520

Sur commande : 4 à 6 semaines



NOIR - NO



CHROME LAITON - CL

PIETEMET TABLE



GARANTIE
2 ANS



AQUILA

Piètemet acier rond laqué noir
avec extrémités or
Hauteur 75 cm

Ref.	Points
PT-AQUI/760	1520

Sur commande : 4 à 6 semaines

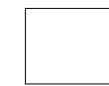

BLANC - BL



GRIS ANTHRACITE - GANT

FONDI

Piètemet en acier laqué
Feutres de protection sous piètemet
Hauteur 75 cm.

	Ref.	Pts
Blanc	PT-FOND-BL/650	1300
Gris anthracite	PT-FOND-GANT/650	1300

Sur commande : 4 à 6 semaines

PIETEMENT TABLE



CATANE

Piètement en acier laqué
Hauteur 75 cm.
Feutres de protection sous piètement

	Ref.	Pts
Gris anth / Or	PT-CATN-GOR/740	1480
Gris anth / Bronze	PT-CATN-GBR/740	1480

Sur commande : 4 à 6 semaines

PIETEMENT TABLE



BLANC - BL



GRIS ANTHRACITE - GANT



BRONZE - BR

OSIMO 75

Piètement ajouré en acier laqué
Hauteur 75 cm.
Feutres de protection sous piètement

Ref.	Pts
PT-OSIM75-BL/325	650
PT-OSIM75-GANT/325	650
PT-OSIM75-BR/325	650

Sur commande : 4 à 6 semaines



BLANC - BL



GRIS ANTHRACITE - GANT



BRONZE - BR

OSIMO 110

Piètement ajouré en acier laqué
Hauteur 110 cm.
Feutres de protection sous piètement

Ref.	Pts
PT-OSIM110-BL/360	720
PT-OSIM110-GANT/360	720
PT-OSIM110-BR/360	720

Sur commande : 4 à 6 semaines

GARANTIE
2 ANS



ECLAIRAGES LED

SPOTS



170-171 **KEY-DOT**



172-173 **KEY-PANEL**



174-175 **KEY-T**



176-177 **LED-TRI-ZIK**



178-179 **LED-REC-ZIK**

REGLETTE



180-181 **GEO-CORNER**

GARANTIE
2 ANS



KEY-DOT

Spot LED 24V - 5W
Lumière du jour 4000 K

GARANTIE
2 ANS



KEYDOT2
Kit 2 spots



KEYDOT3
Kit 3 spots

Facing en ABS finition noir ou blanc brillant, boîtier gris alu
Dim. L.216 x l.47,5 x Ep.10,5 mm.
Eclairage lumière du jour 4000 K
Interrupteur tactile sur spot mère avec possibilité
de faire varier l'intensité lumineuse
Transformateur 24V. inclus
2m. de câblage + distributeur multi-connexions inclus

■ NO Noir brillant □ BL Blanc brillant

Kit 2 spots

Ref: KEYDOT2-NO/85 **170 Pts.** En stock

Ref: KEYDOT2-BL/85 **170 Pts.** En stock

Kit 3 spots

Ref: KEYDOT3-NO/120 **240 Pts.** En stock

Ref: KEYDOT3-BL/120 **240 Pts.** En stock

 Transformateur 24V, 2m. de câble
et boîtier de connexion inclus

Options

 Boîtier 24V.
6 connexions **Ref: BOX6/5**
10 Pts. En stock

 Câble prolongation
2m. (24V) **Ref: CBL/4**
8 Pts. En stock

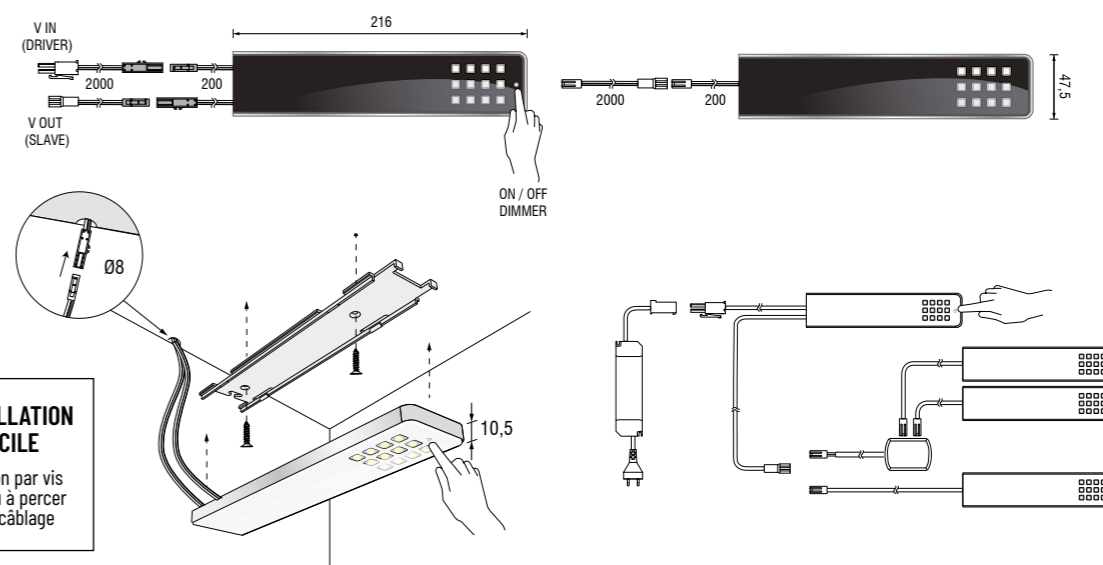

INSTALLATION FACILE
Fixation par vis
Un trou à percer
pour câblage

102 lm/W PHOTOBIOLOGICAL CLASS 0 CRI > 80
CE ENEC IP20



KEY-PANEL

GARANTIE
2 ANS

Spot LED- 24V - 5W
Lumière du jour 4000 K



KEYP2
Kit 2 spots



KEYP3
Kit 3 spots

Facing en ABS finition noir ou blanc brillant , boîtier gris alu
Dim. L.216 x l.47,5 x Ep.10,5 mm.
Eclairage lumière du jour 4000 K
Interrupteur tactile sur spot mère avec possibilité
de faire varier l'intensité lumineuse
Transformateur 24V. inclus
2m. de câblage + distributeur multi-connexions inclus

■ NO Noir brillant □ BL Blanc brillant

Kit 2 spots

Ref: KEYP2-NO/85 **170 Pts.** En stock

Ref: KEYP2-BL/85 **170 Pts.** En stock

Kit 3 spots

Ref: KEYP3-NO/120 **240 Pts.** En stock

Ref: KEYP3-BL/120 **240 Pts.** En stock

 Transformateur 24V, 2m. de câble
et boîtier de connexion inclus

Options

 Boîtier 24V.
6 connexions **Ref: BOX6/5**
10 Pts.
En stock

 Câble prolongation
2m. (24V) **Ref: CBL/4**
8 Pts.
En stock

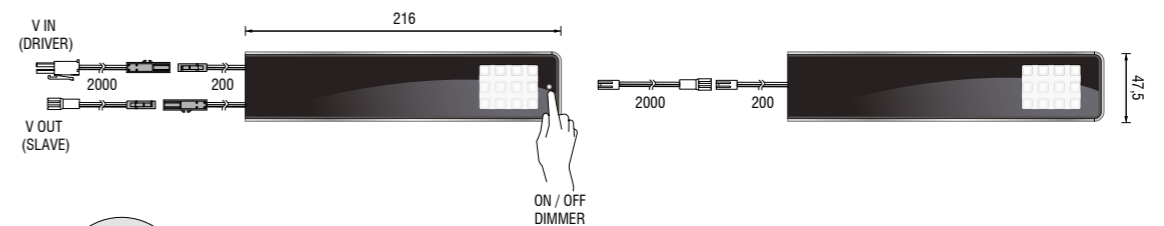

INSTALLATION FACILE
Fixation par vis
Un trou à percer
pour câblage

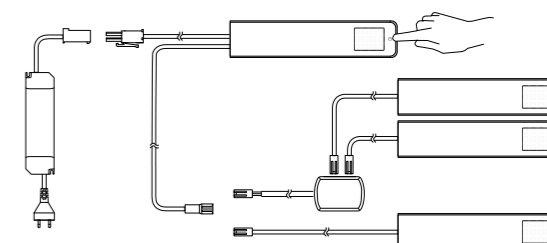
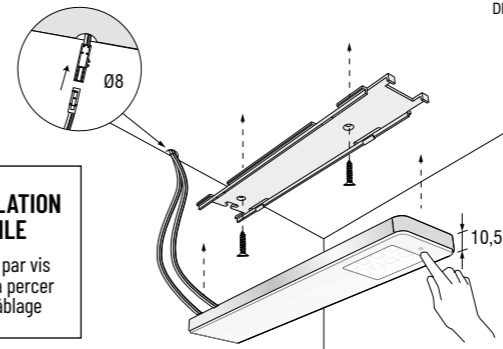

102 lm/W PHOTOBIOLOGICAL CLASS 0 CRI>80
CE ENEC IP20



KEY-T

Spot LED- 24V - 5W
Lumière du jour 4000 K

GARANTIE
2 ANS



KEYT2
Kit 2 spots

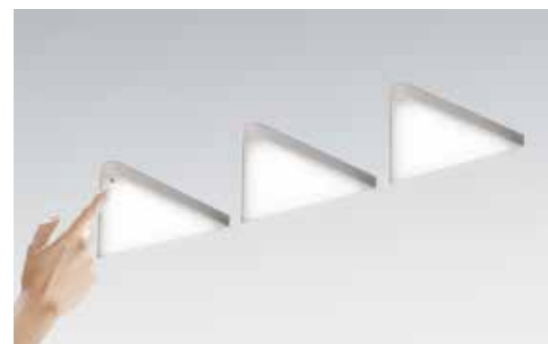

KEYT3
Kit 3 spots

Boitier en aluminium brossé, diffuseur en polycarbonate
Dim. L.120 x l.94 x Ep.11 mm.
Eclairage lumière du jour 4000 K
Interrupteur tactile sur spot mère avec possibilité
de faire varier l'intensité lumineuse
Transformateur 24V. inclus

 Finition Alu brossé

Kit 2 spots
Ref: KEYT2/78 **156 Pts.** En stock

Kit 3 spots
Ref: KEYT3/108 **216 Pts.** En stock

 Transformateur 24V, 2m. de câble
et boitier de connexion inclus

Options

 Boitier 24V.
6 connexions **Ref: BOX6/5**
10 Pts.
En stock

 Câble prolongation
2m. (24V) **Ref: CBL/4**
8 Pts.
En stock

INSTALLATION FACILE

Fixation par vis
Un trou à percer
pour câblage

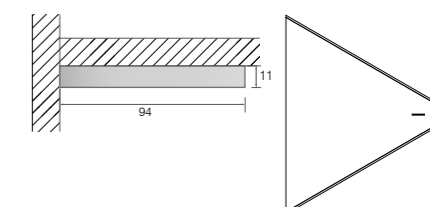
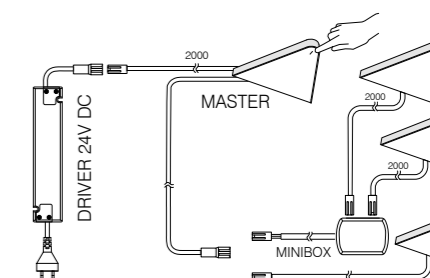
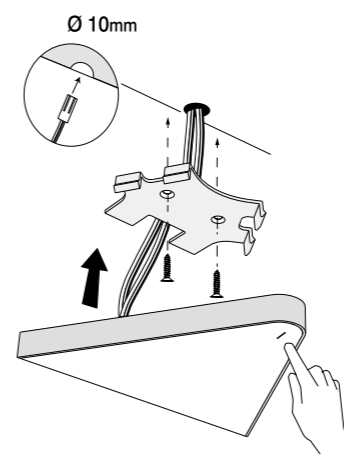

97 lm/W PHOTOBIOLOGICAL CLASS 0 CRI > 80
CE   IP20



LED-TRI-ZIK

GARANTIE
2 ANS

Spot LED - 350 mA - 3,5W
Lumière du jour 4000 K



LED-TRI2-ZIK
Kit 2 spots

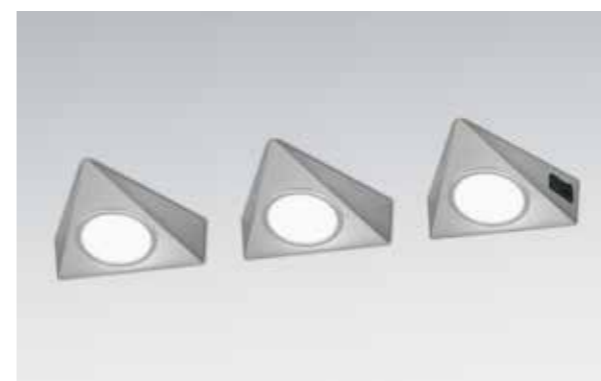

LED-TRI3-ZIK
Kit 3 spots

Spot finition acier brossé, diffuseur en polycarbonate
Dim. L.128 x l.120 x Ep.40 mm.
Eclairage lumière du jour 4000 K
Interrupteur sur spot mère
Transformateur 350mA. inclus
2m. de cablage + distributeur multi-connexions inclus

 Finition Acier brossé

Kit 2 spots
Ref: LED-TRI2-ZIK/50 **100 Pts.** En stock

Kit 3 spots
Ref: LED-TRI3-ZIK/56 **112 Pts.** En stock

 Transformateur 350 mA, 2m. de câble et boîtier de connexion inclus

Options

 Boîtier 350 mA. 4 connexions
Ref: BOX6/350/5 **10 Pts.** En stock

 Câble prolongation 2m. (350 mA)
Ref: CBL/350/4 **8 Pts.** En stock

INSTALLATION FACILE
Fixation par vis
Un trou à percer pour câblage

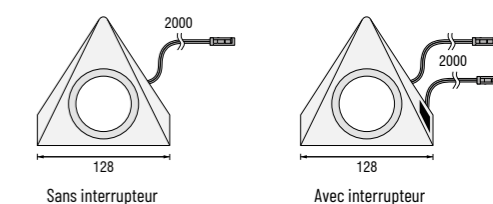
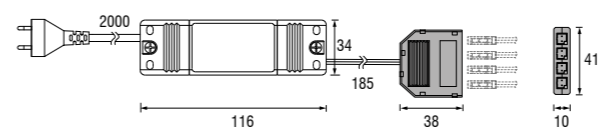
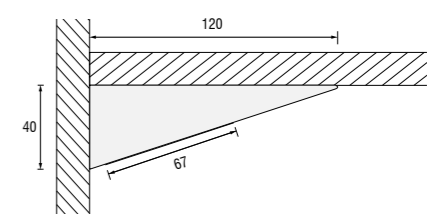
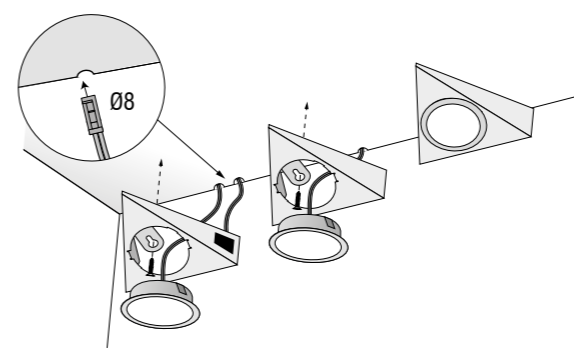

125-134 lm/W CLASS 0 CRI > 80
CE   



LED-REC-ZIK

GARANTIE
2 ANS

Spot LED - 350 mA - 3,5W
Lumière du jour 4000 K



LED-REC2-ZIK
Kit 2 spots

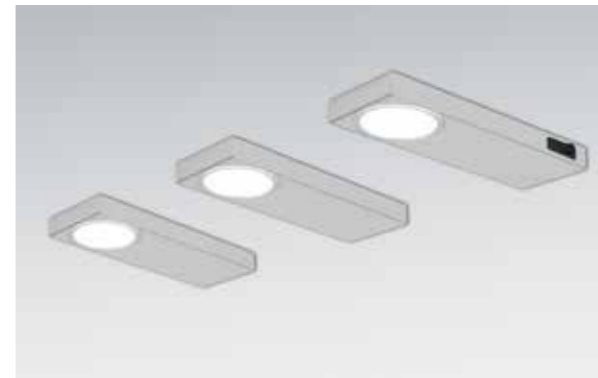

LED-REC3-ZIK
Kit 3 spots

Boitier gris finition acier brossé, diffuseur en polycarbonate
Dim. L.200 x l.72 x Ep.21,5 mm.
Eclairage lumière du jour 4000 K
Interrupteur sur spot mère
Transformateur 350 mA. inclus
2m. de cablage + distributeur multi-connexions inclus



Kit 2 spots
Ref: LED-REC2-ZIK/50 **100 Pts.** En stock

Kit 3 spots
Ref: LED-REC3-ZIK/66 **132 Pts.** En stock



Transformateur 350 mA, 2m. de câble
et boitier de connexion inclus

Options



Boitier 350 mA.
4 connexions

Ref: BOX6/350/5
10 Pts.
En stock



Câble prolongation
2m. (350 mA)

Ref: CBL/350/4
8 Pts.
En stock

INSTALLATION FACILE

Fixation par vis
Un trou à percer
pour câblage

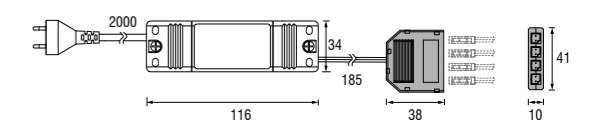
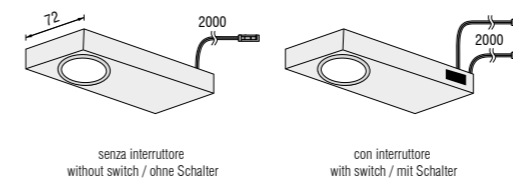
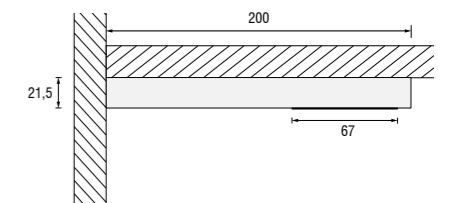
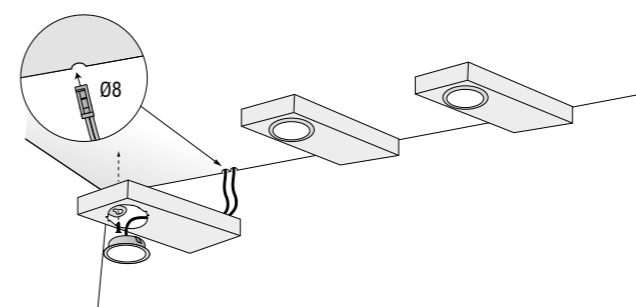

125-134 lm/W PHOTOMETRICAL CLASS 0 CRI > 80
CE IP20



GEO CORNER XT

GARANTIE
2 ANS

Réglette LED sous meuble haut - LED 24V - 11,4 W/m.
Lumière du jour 4000 K



Structure en aluminium gris et polycarbonate
Dim. 1.15 x Ep.18 mm.
Eclairage lumière du jour 4000 K
Allumage et extinction par interrupteur tactile
2m. de câblage inclus

Réglettes LED

L (mm.)	Watt	Ref.	Pts
450	4,18 W	CORXT45/40	80
600	5,70 W	CORXT60/46	92
900	9,12 W	CORXT90/55	110
1200	12,54 W	CORXT120/65	130

En stock

Transformateur 24V slim

Watt	Ref.	Pts
15 W	SLIM15/20	40
30 W	SLIM30/33	66
60 W	SLIM60/50	100



Ep. 14 mm.

En stock

Boitier 24V. 6 connexions



Ref: BOX6/5
10 Pts.
En stock

Option

Câble prolongation 2m. (24V)



Ref: CBL/4
8 Pts.
En stock

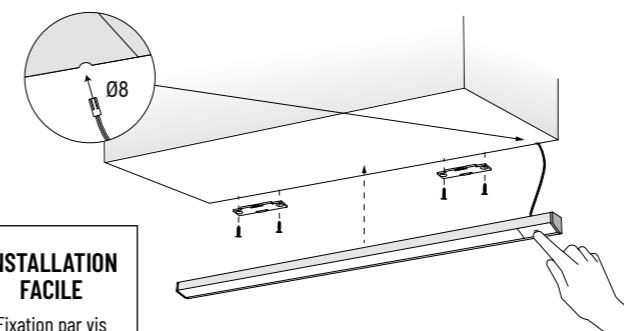

INSTALLATION FACILE

Fixation par vis
Un trou à percer
pour câblage

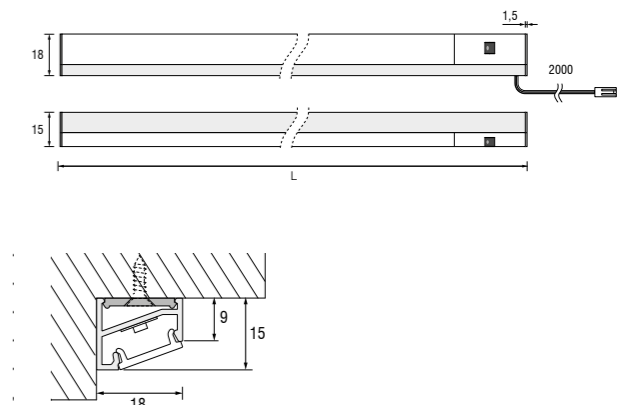

PRISES ET CONNECTIVITÉ



184-185 **DIVINO SIMPLE**

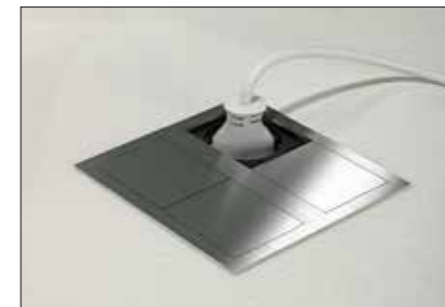

186-187 **DIVINO DOUBLE**

GARANTIE
2 ANS



GARANTIE
2 ANS



IP54 Protégé contre
les projections d'eau

DIVINO SIMPLE

Une prise encastrable mur et plan de travail



1. Appuyer pour déverrouiller



2. Faire coulisser

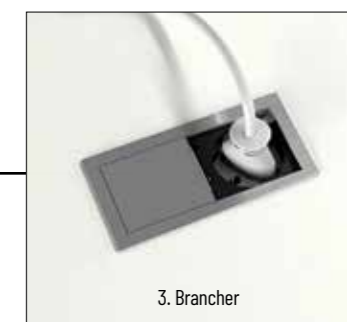

3. Brancher

Schéma de découpe

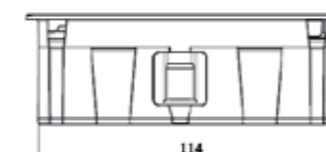
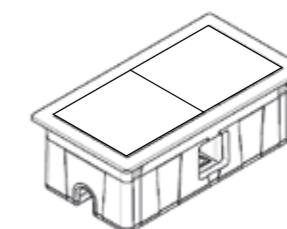
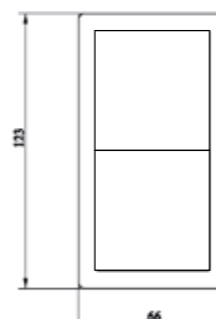
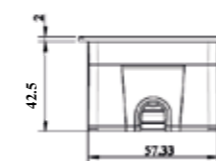
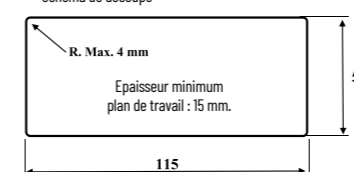

Bloc mono prise encastrable dans plan de travail et mur
Disponibles en deux versions :
1 prise électrique ou deux prises USB
Epaisseur encastrée 42,5 mm
Finition acier brossé, noir mat, blanc mat
2 m. de câble électrique inclus
Norme IP 54.

Version 1 prise électrique

Finition	Ref.	Pts
Acier brossé	DIVI/75	150
Noir mat	DIVI-NM/75	150
Blanc mat	DIVI-BLM/75	150

En stock

Version 2 prises USB

Finition	Ref.	Pts
Acier brossé	DIVIUSB/86	172
Noir mat	DIVIUSB-NM/86	172
Blanc mat	DIVIUSB-BLM/86	172

En stock

Finitions

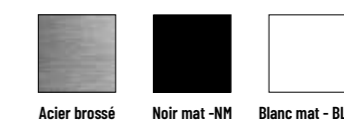

Composition réalisées à partir
de 2 modules DIVINO SIMPLE



IP54 Protégé contre les projections d'eau

DIVINO DOUBLE

Double prise encastrable mur et plan de travail



GARANTIE
2 ANS



1. Appuyer pour déverrouiller

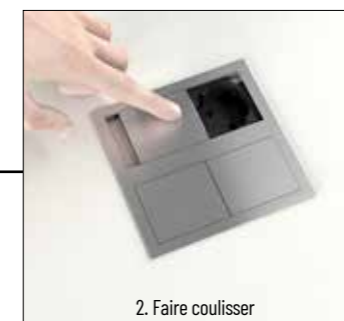

2. Faire coulisser

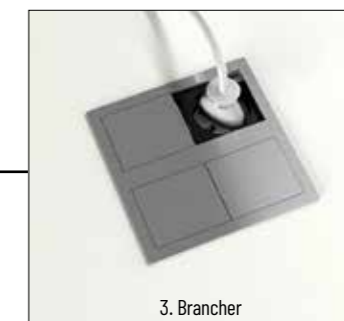

3. Brancher

Schéma de découpe

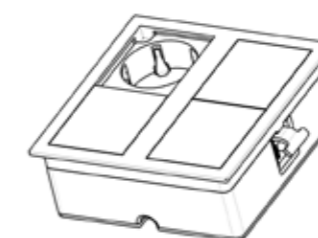
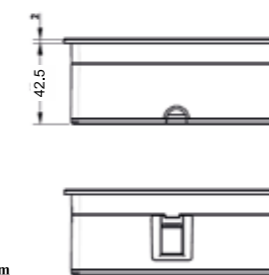
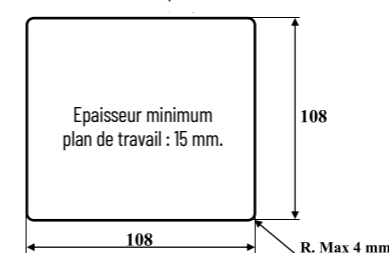

Bloc double prise électrique
Encastrable dans plan de travail et mur
Épaisseur encastrée 42,5 mm
Finition acier brossé, noir mat, blanc mat
2 m. de câble électrique inclus
Norme IP 54.

Finition	Ref.	Pts
Acier brossé	DIV2/103	206
Noir mat	DIV2-NM/103	206
Blanc mat	DIV2- BLM/103	206

En stock

Finitions





VIDAGES EVACUATIONS



190-193 **VIDAGES MANUELS,
AUTOMATIQUES ET ENJOLIVEURS DE BONDES**



194-195 **VIDAGE AUTOMATIQUE
POP'UP CUVES TITANIUM**



196-197 **BONDES ET EVACUATIONS**

GARANTIE
2 ANS

VIDAGES

AUTOMATIQUES, MANUELS ET ENJOLIVEURS DE BONDE



VIDAGES

AUTOMATIQUES, MANUELS ET ENJOLIVEURS DE BONDE

Bouton vidage automatique

Panier + bonde

Trop plein rectangulaire

Trop plein rond

OPTION
Enjoliveur de bonde

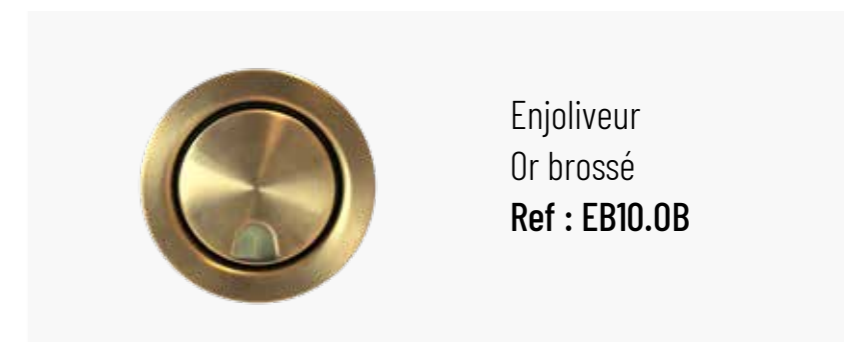

Vidage manuel avec trop plein et panier ronds



Finitions	Ref.	Pts
Chromé brossé, acier inox brossé	VIDMAN1-NAB/35	70
Canon de fusil, noir mat	VIDMAN1-NCC/95	190
Cuivre brossé	VIDMAN1-CUB/70	140
Or brossé	VIDMAN1-OB/70	140

En stock

OPTION



Les 3 enjoliveurs de bonde PVD doivent être **obligatoirement** commandés avec le vidage adapté.

Enjoliveur de bonde avec panier

Finitions	Ref.	Pts
Chromé	EB10/13	26
Chromé brossé, acier inox brossé	EB10CB/15	30
Canon de fusil, noir mat	EB10.CFB/25	50
Cuivre brossé	EB10.CUB/25	50
Or brossé	EB10.OB/25	50

En stock

Vidage manuel avec trop plein rectangulaire et panier rond



Finitions	Ref.	Pts
Chromé brossé, acier inox brossé	VIDMAN2-NAB/35	70
Canon de fusil, noir mat	VIDMAN2-NCC/95	190
Cuivre brossé	VIDMAN2-CUB/70	140
Or brossé	VIDMAN2-OB/70	140

En stock

OPTION



Les 3 enjoliveurs de bonde PVD doivent être **obligatoirement** commandés avec le vidage adapté.

Enjoliveur de bonde avec panier

Finitions	Ref.	Pts
Chromé	EB10/13	26
Chromé brossé, acier inox brossé	EB10CB/15	30
Canon de fusil, noir mat	EB10.CFB/25	50
Cuivre brossé	EB10.CUB/25	50
Or brossé	EB10.OB/25	50

En stock

Vidage automatique rotatif avec trop plein, commande et panier ronds



Finitions	Ref.	Pts
Chromé	VIDAUT1-CR/50	100
Chromé brossé, acier inox brossé	VIDAUT1-NAB/60	120
Canon de fusil, noir mat	VIDMAN1-NCC/99	198
Cuivre brossé	VIDAUT1-CUB/90	180
Or brossé	VIDAUT1-OB/90	180

En stock

OPTION



Les 3 enjoliveurs de bonde PVD doivent être **obligatoirement** commandés avec le vidage adapté.

Enjoliveur de bonde avec panier

Finitions	Ref.	Pts
Chromé	EB10/13	26
Chromé brossé, acier inox brossé	EB10CB/15	30
Canon de fusil, noir mat	EB10.CFB/25	50
Cuivre brossé	EB10.CUB/25	50
Or brossé	EB10.OB/25	50

En stock

Vidage automatique rotatif avec trop plein rectangulaire, commande et panier ronds



Finitions	Ref.	Pts
Chromé	VIDAUT2-CR/45	90
Chromé brossé, acier inox brossé	VIDAUT2-NAB/54	108
Canon de fusil, noir mat	VIDAUT2-NCC/105	210
Cuivre brossé	VIDAUT2-CUB/79	158
Or brossé	VIDAUT2-OB/79	158

En stock

OPTION



Les 3 enjoliveurs de bonde PVD doivent être **obligatoirement** commandés avec le vidage adapté.

Enjoliveur de bonde avec panier

Finitions	Ref.	Pts
Chromé	EB10/13	26
Chromé brossé, acier inox brossé	EB10CB/15	30
Canon de fusil, noir mat	EB10.CFB/25	50
Cuivre brossé	EB10.CUB/25	50
Or brossé	EB10.OB/25	50

En stock

GARANTIE
2 ANS

VIDAGES

AUTOMATIQUES POP'UP CUVES TITANIUM

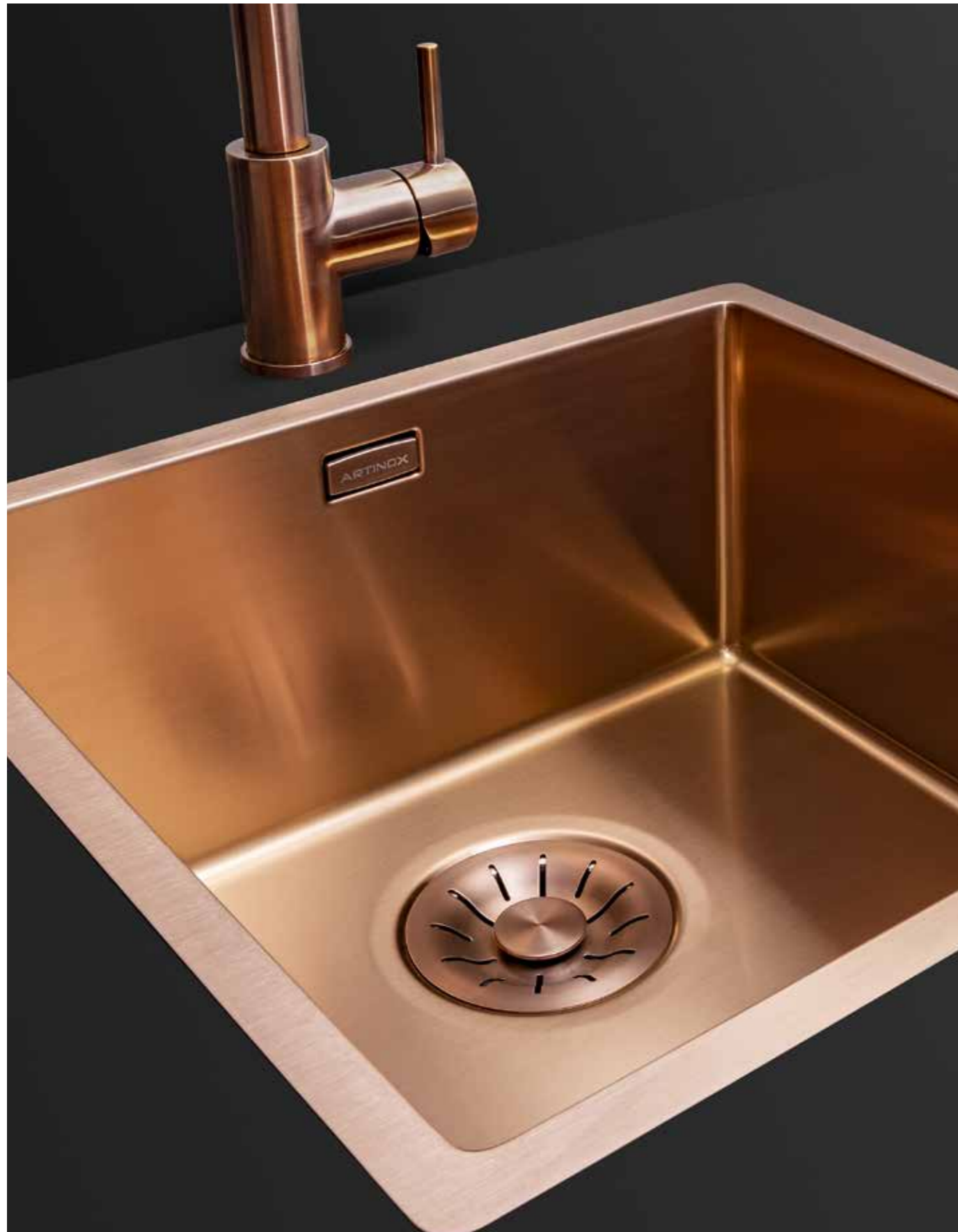

GARANTIE
2 ANS

VIDAGES

AUTOMATIQUES POP'UP CUVES TITANIUM



Vidage automatique pop'up
Or brossé

Ref : SS02745/80

160 Pts.

En stock



Vidage automatique pop'up
Cuivre brossé

Ref : SS02746/80

160 Pts.

En stock



Vidage automatique pop'up
Canon de fusil brossé

Ref : SS02747/80

160 Pts.

En stock

BONDES À PANIER INOX



Bonde spéciale évier en pierre.

- Bonde à panier inox
- Ø 90 mm avec trop-plein métallique
- Plage de serrage 56 mm

Ref : EVI1745-118/29

58 Pts.

En stock

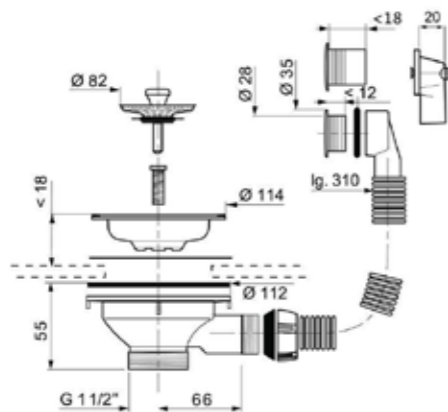

Bonde à panier inox (avec trop-plein)

- Bonde à panier inox
- Ø 90 mm avec trop-plein ABS rond,
- Plage de serrage 18 mm

Ref : EVI1/20

40 Pts.

En stock



- Bonde à panier inox (Sans trop plein)
- Ø 90 mm sans trop-plein
- Plage de serrage 18 mm

Ref : EVI1STP/17

34 Pts.

En stock

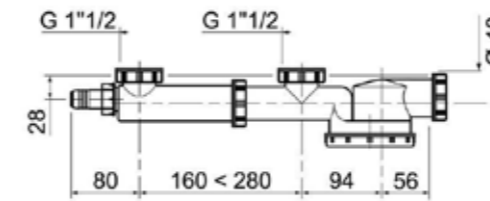

Tubulure 2 bacs avec siphon extra-plat gain d'espace



Ref : ACC200/14

28 Pts.

En stock

- Tubulure de raccordement avec siphon intégré
- Tourelle orientable
- Siphon extra-plat (hauteur sous-évier : 95 mm)
- Garde d'eau 50 mm
- Tubulure extensible de 160 à 280 mm
- Prise machine à laver
- Entrées 1 1/2 + joints plats
- Sortie orientable Ø 40 mm à visser

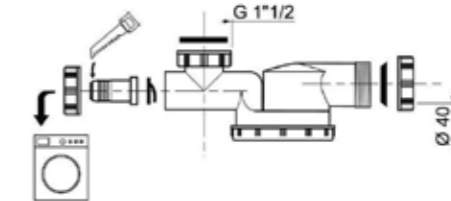

Tubulure 1 bac avec siphon extra-plat gain d'espace



Ref : ACC100/10

20 Pts.

En stock

- Tubulure de raccordement avec siphon intégré
- Tourelle orientable
- Siphon extra-plat (hauteur sous-évier : 95 mm)
- Garde d'eau 50 mm
- Prise machine à laver
- Entrées 1 1/2 + joints plats
- Sortie orientable Ø 40 mm à visser

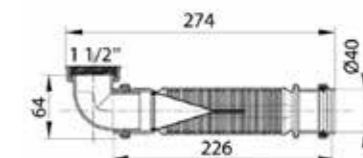

Siphon flexible gain d'espace

Ref : ACC23637/16

28 Pts.

En stock

- Siphon sans garde d'eau
- Hauteur 64 mm.
- Ultra compact
- Débit : 38,4 l/min.



Siphon réglable avec prise machine à laver

- Réglable en hauteur de 90 à 135 mm
- Garde d'eau 50 mm
- Avec pipette machine à laver
- Entrée 1 1/2
- Sortie Ø 40 mm à visser



Ref : ACC10112MAL/7

14 Pts.

En stock



Siphon réglable

- Réglable en hauteur de 45 à 90 mm
- Garde d'eau 50 mm
- Entrée 1 1/2
- Sortie Ø 40 mm à visser



Ref : ACC10112/4

8 Pts.

En stock



Tabouret RHO

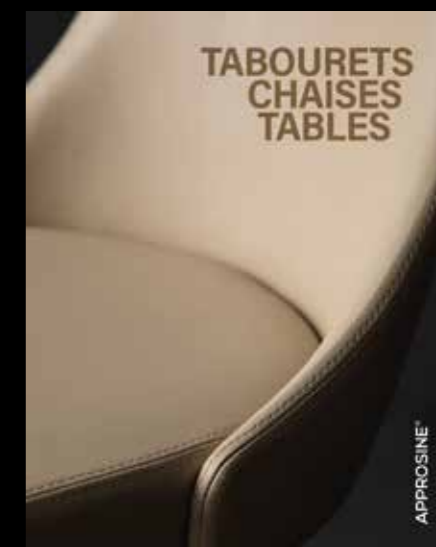

Découvrez toutes nos gammes Tabourets, Chaises, Tables dans notre catalogue et apportez la touche finale à votre cuisine !

APPROSINE
ACCORDS PARFAITS

CONDITIONS GÉNÉRALES DE VENTE

1 - COMMANDES

Les commandes adressées directement par nos clients ou transmises par nos représentants ne lient notre société que lorsqu'elles ont été confirmées par écrit.

2 - DELAIS DE LIVRAISONS

Les délais de livraisons prévus par nos confirmations de commandes ne sont donnés qu'à titre indicatif et les retards éventuels ne donnent pas droit à l'acheteur d'annuler la vente, de refuser la marchandise ou de réclamer des dommages et intérêts.

3 - CAS FORTUITS ET FORCE MAJEURE

La société est libérée de l'obligation de livraison pour tous cas fortuits et de force majeure (sont notamment considérés comme cas fortuits les grèves totales ou partielles, les inondations et les incendies, etc...).

4 - LIVRAISONS

En signant le bordereau de livraison, le client accepte les marchandises livrées en l'état et dès lors aucune réclamation relative à des dommages subis durant le transport ne sera acceptée. Il est de la responsabilité du client d'effectuer toutes vérifications et de faire toutes réserves à la réception de la marchandise en présence du conducteur. Les éventuelles réserves doivent être formulées à la livraison sur l'original du récépissé de livraison de manière détaillée et précise (date de réception, nature du dommage, références des articles, poids, nombre de colis manquants/ avariés), accompagnées de la signature du réceptionnaire, de la date, du tampon de la société, la co-signature du chauffeur et doivent être confirmées par LRAR dans les 3 jours (article L133-3 du code de commerce). Les réserves prises de façon générale, sans indiquer la nature des avaries et leur importance, sont insuffisantes. Les réserves avec des mentions imprécises ne sont pas recevables : «colis ouvert», «colis ou marchandises abîmées», «colis mouillé», «trace de coulage», «marchandises invendables», «en mauvais état», «sous réserve de vérification», «sous réserve de contrôle», «sous réserve de comptage», «sous réserve de bon fonctionnement au déballage», «manque X articles», si non accompagnées de l'information de «colis ouvert»... La procédure la plus simple consiste à refuser le colis avarié en justifiant le refus sur le bordereau de livraison, à savoir qu'une palette = un colis, même si le nombre de colis contenus sur la palette est précisé sur le récépissé de transport.

5 - TRANSPORTS

Toutes les marchandises vendues voyagent aux risques et périls de l'acheteur, quel que soit le mode de transport ou les modalités de règlements de transport, franco ou port dû en France Métropolitaine. Le Franco pour les produits du catalogue DUOS ACCORDS PARFAITS est fixé à 220 € nets HT, en France métropolitaine. En dessous de ces montants de Franco, une participation au frais d'expédition d'une valeur de 10 % de la valeur nette HT produits sera facturée (avec un minimum de 15 € HT et un maximum de 40 € HT).

6 - COMMANDES SPECIFIQUES - SUR MESURE

Il sera demandé un acompte de 30% pour toute commande spécifique, hors fabrication, hors stock ou sur mesure. La commande ne deviendra effective qu'à réception de cet acompte et une fois le prix exact fixé et le dessin d'exécution accepté et signé. Aucune annulation ne pourra être acceptée après la validation de la commande par le client.

7 - PRIX DE VENTE

Nos prix s'entendent hors taxe sur la base des tarifs en vigueur à la date de livraison.

8 - MODALITES DE PAIEMENT

Nos délais de paiement en vigueur sont :

- à 10 jours date de facture, escompte de 2%, par chèque, virement, CB, ou LCRD
- à 30 jours date de facture, à 30 jours fin de mois date de facture, net d'escompte, par chèque, virement, CB ou LCR directe ou LCR acceptée et renvoyée 15 jours au maximum avant l'échéance.
- à l'échéance prévue par convention entre les deux parties (sans dépasser le délai maximum de paiement en vigueur).

Dans le cas de changement de la capacité ou de la situation financière de l'acheteur, nous nous réservons le droit d'exiger le paiement immédiat des commandes en cours, par virement ou CB sur facture pro forma.

CONDITIONS GENERALES DE REGLEMENT : Pénalités pour paiement tardif égales à 3 fois le taux légal. Une indemnité forfaitaire pour frais de recouvrement de 40 € HT est due dès le premier jour de retard de paiement (article L441-6 du code de commerce). En cas d'impayé, un forfait de 25 € HT sera immédiatement facturé.

9 - GARANTIE CONTRACTUELLE

Nos produits sont garantis au minimum 5 ans contre tout vice de fabrication sous condition d'une utilisation normale (les garanties produits sont annotées dans notre catalogue. Sont exclus de la garantie les bris et détériorations résultant d'un mauvais usage, d'un mauvais entretien, d'une mauvaise installation, de réparations mal faites par l'acheteur. Pour pouvoir invoquer le bénéfice de la garantie, l'acheteur devra impérativement se conformer à la procédure SAV en vigueur et aviser immédiatement par écrit notre société des vices qui se sont manifestés dans le matériel vendu en étant le plus précis possible. Notre garantie se limite au remplacement des pièces reconnues défectueuses, à l'exclusion de tous autres frais, dédommagements ou indemnités.

10 - RETOURS DE MARCHANDISES

Aucun retour de marchandises ne pourra être effectué pour quelque motif que ce soit, sans l'accord préalable de notre société. Si le motif du retour n'est pas de notre fait et à condition que les dites marchandises soient en parfait état, elles seront créditées sous déduction des frais de retour marchandises à nos entrepôts 68 Mulhouse. Un devis relatif à ces frais sera transmis à nos clients pour validation, avant reprise.

11 - ELECTION DE DOMICILE ET JURIDICTION

En cas de contestation relative à l'exécution du contrat de vente ou au paiement du prix, ainsi qu'en cas d'interprétation ou d'exécution des clauses et conditions ci-dessus indiquées, le Tribunal de Commerce représenté par la Chambre Commerciale du Tribunal de Grande Instance de Mulhouse (Haut-Rhin) sera seul compétent, quels que soient le lieu de livraison, le mode de paiement accepté et, même en cas d'appel en garantie ou de pluralité de défendeurs. Sauf conventions spéciales et écrites, toute commande emporte de plein droit de la part de l'acheteur, son adhésion à nos conditions générales de ventes nonobstant toute stipulation contraire figurant à ses propres conditions générales d'achat.

12 - RESERVES DE PROPRIETE

Le vendeur se réserve expressément la propriété des marchandises livrées jusqu'au complet paiement de l'intégralité du prix et des accessoires. L'acheteur deviendra cependant responsable des marchandises dès leur mise à disposition, le transfert de possession entraînant celui des risques. En cas de non paiement total ou partiel, le vendeur peut demander la restitution de la marchandise aux frais de l'acheteur.